



**Инструкция
по монтажу
фасадных
панелей
NOVIK
фактура
КЕДРОВАЯ
ДОСКА**



ВНИМАНИЕ: ПОМНИТЕ, ЧТО ПЛАСТИК ПОДВЕРЖЕН РАСШИРЕНИЮ ИЛИ СУЖЕНИЮ ПРИ КОЛЕБАНИЯХ ТЕМПЕРАТУРЫ.

Общая информация: в данной инструкции предусмотрены допуски на расширение и сжатие материала.

1. Всегда начинайте установку с самой нижней части здания слева направо.

2. Забивайте гвозди в крепежные отверстия. В этих отверстиях находится полимерная пленка, которая обеспечивает точное центрирование гвоздя, позволяя материалу свободно расширяться и сужаться. Каждая цельная панель должна быть прибита 7 гвоздями с максимальным интервалом между ними 41 см или меньше (Рис. 1). При установке панелей на стену, обшитую планками, следует подкладывать обрешетину под каждым гвоздем. Всегда используйте гвозди, не подверженные ржавчине, или шурупы с диаметром шляпки 1 см и длиной стержня 0,38 см, с проходимость в твердую поверхность минимум 2 см.

3. Никогда не вбивайте гвоздь полностью. Оставляйте зазор 0,16 см (Рис. 2). Стопоры, расположенные вокруг отверстий, препятствуют вхождению гвоздей далеко вглубь при забивании молотком и оставляют необходимые зазоры (Рис. 2).

4. Удостоверьтесь, что все части соединены между собой должным образом (Рис. 3).

5. При использовании J-рейки оставьте зазор 0,64 см между внутренней ее стенкой и обшивкой (Рис. 4). Используйте стандартную J-рейку размером 2 см.

Примечание:

Чтобы разрезать материал, рекомендуется использовать циркулярную пилу с чистовым резцом.

Рисунок 1



Рисунок 2



Рисунок 3

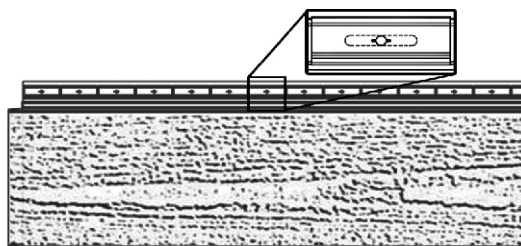

Рисунок 4

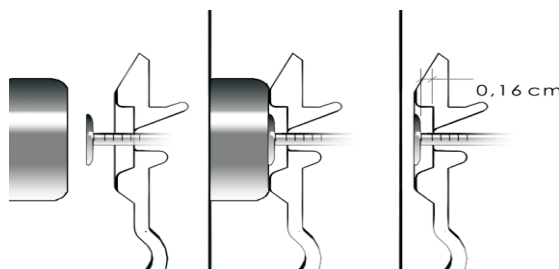

ЭТАПЫ УСТАНОВКИ

1. Закрепите J-рейку и ее уголки на стене.
2. Установите стартовую рейку на уровне 2,5 см от каждого края стены и на 4 см от нижней части здания. Убедитесь, чтобы горизонтальная стартовая линия прилегла ровно к стене (Рис. А).

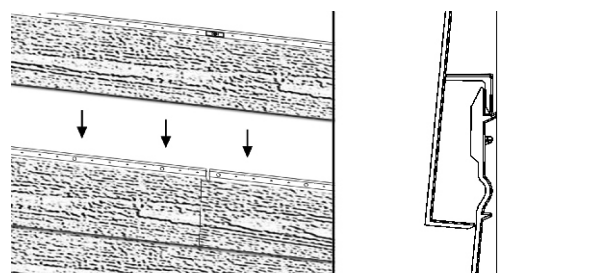
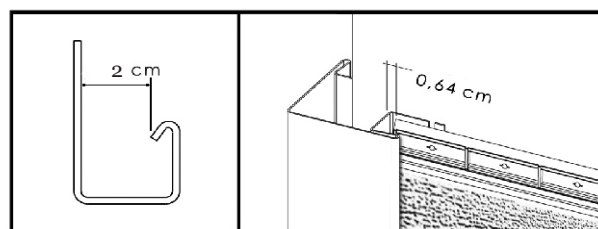

Рисунок А

3. При использовании декоративных угловых элементов разрежьте левую сторону панели на прямую линию. Вставьте панель в стартовую рейку и прибейте гвоздями, отступив 4,5 см от края стены. При использовании угловой J-рейки разрежьте левую сторону панели на прямую линию, вставьте панель в стартовую рейку и вдвиньте ее в угловую J-рейку. Оставьте зазор размером 0,64 см между внутренней стеной J-рейки и обшивкой (Рис.В). Замерьте длину стены для обозначения места обрезки первой панели, чтобы избежать появления небольшого пространства в правом конце стены. Удостоверьтесь, что смежные стены выровнены.

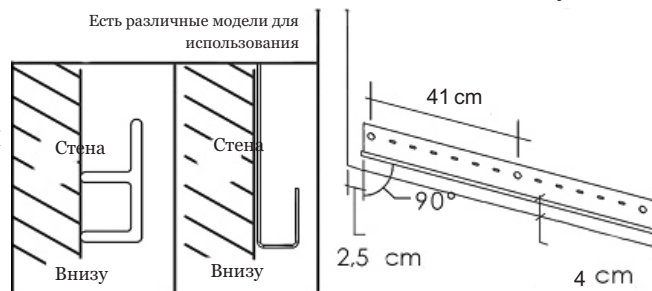

Рисунок В

4. Закрепите каждую панель гвоздями в центре отверстия (Рис.С) (при тепловом сжатии или расширении панель равномерно сместится в обоих направлениях). Также забейте по гвоздю в последние отверстия на обоих концах и в поперечное отверстие. Если панели устанавливаются на стену с обрешёткой, то за каждым гвоздём должна находиться одна рейка обрешётки.

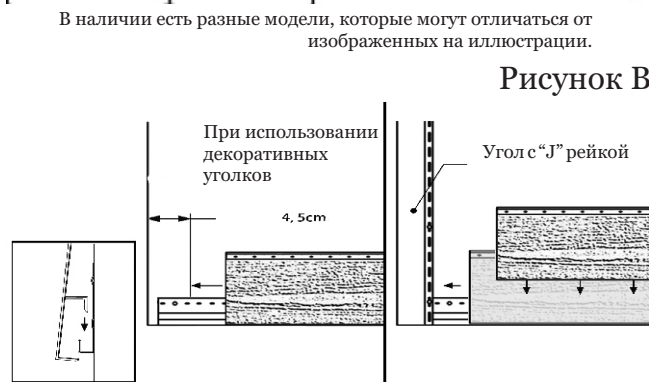

Рисунок С

ПРИМЕЧАНИЕ. Если кусок панели не имеет первоначального центрального отверстия в середине, просверлите новое центральное отверстие диаметром 0,32 см на той же высоте, что и другие крепежные отверстия. Используйте для каждой цельной панели минимум 7 гвоздей.

5. Расположите следующую панель путем навешивания ее на стартовую планку и протолкните над предыдущей панелью. Устанавливая панель при наружной температуре более 20°C, продвиньте ее до стопоров* (Рис. D) Если температура составляет 0°C - 20°C, подгоните температурные показатели панели под указанную температурную метку (Рис.Е.1). Располагая панель при температуре ниже 0°C, укрепите ее чуть справа от метки 0,24 см (Рис. Е.2). Прибейте гвоздями установленную панель, как было указано выше.

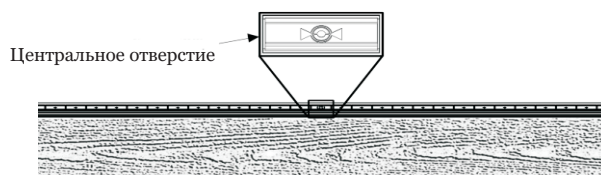

Рисунок D

6. Начните второй ряд, отрезая первую панель с надбавкой 41 см от линии отреза первого ряда. Зацепите крючки внизу панели за верх предварительно установленного ряда (Рис. F). Продолжите с данным и последующими рядами, соблюдая шаги 3, 4 и 5, обращая внимание на каждый новый ряд, чтобы место отреза на первой панели каждый раз было другим.

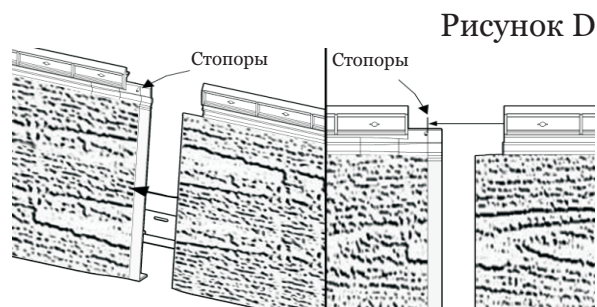

Рисунок E

7. Для последнего ряда или мест прикрепления панели (исключая установочные отверстия) на закрытых местах панели вырежьте щели размером 2,5 см при помощи ножа (Рис. G); отверстие должно быть шире гвоздя, но не шире его шляпки. Панель не устанавливается в крепёжные отверстия, но этот тип резки позволяет материалу свободно сжиматься и расширяться.

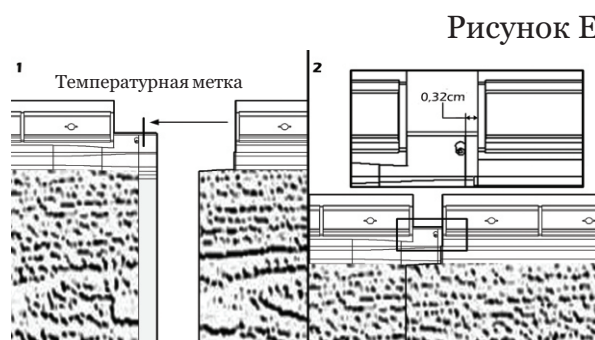

Рисунок F

*Стопоры предназначены только для правильной посадки панелей во время инсталляции. Они сломаются при любом расширении панелей.

Установка Декоративных Уголков

8. Установка уголков начинается после того, как закончены две смежные стены.

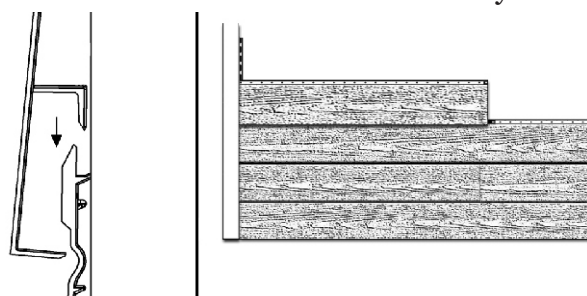
ПРИМЕЧАНИЕ: Для надлежащей установки и оптимального внешнего вида угла удостоверьтесь, что ряды панелей на смежных



Рисунок G

стенах находятся на расстоянии 4,5 см от края стены и на одинаковой высоте.

9. Во время установки уголков вдените крючки, расположенные внизу, в центральные под рейками (Рис. Н-1). Надавливая на угол стены, продвиньте уголок вверх и зацепите крючки (Рис. Н-2).

10. Вбейте гвозди в продолговатые отверстия наверху (Рис. I-1). Продолжайте устанавливать рейки, оставляя зазор в 4,5 см от края стены. Для последующих двух рядов можно закрепить новый уголок (Рис. I-2). Повторите действия шагов 9 и 10 вплоть до верхнего угла стены.

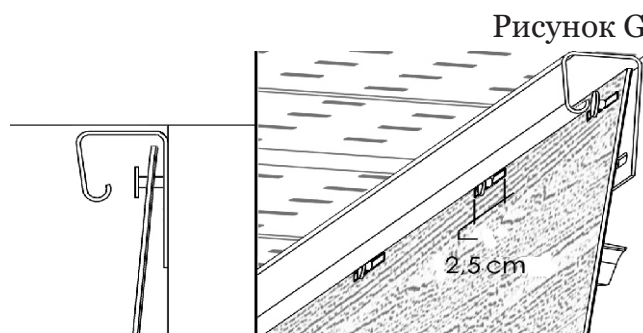
11. Отрежьте лишнюю часть последнего углового элемента. С каждой стороны сделайте отверстие шире стержня гвоздя, но меньше его шляпки. Для жёсткого закрепления угловых элементов прикрепите за ними крепежную рейку. Прижмите верхнюю часть к углу стены и прикрепите гвоздями (Рис. J).

Примечание: Не устанавливайте аксессуары прямо на панель. Крепежные элементы необходимо закреплять на твердой поверхности.

Совет: Чтобы удостовериться, что панели висят на одинаковой высоте вдоль стены, замерьте до 20 см от верхней точки панели с обеих сторон стены для каждого 3-4 ряда (Рис. K). Проведите линию мелом, это послужит ориентиром для установки следующего ряда (Рис. L).

Рисунок Н



Рисунок I



Рисунок J

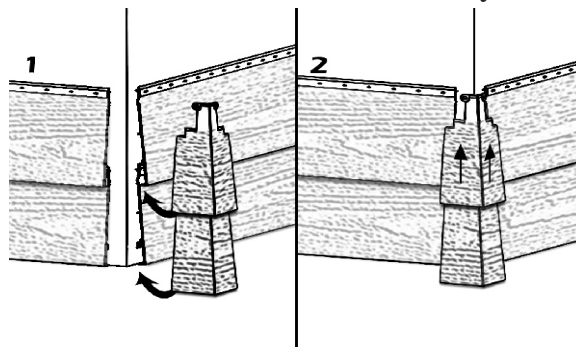
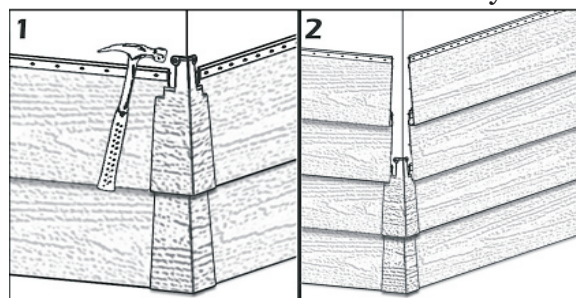