

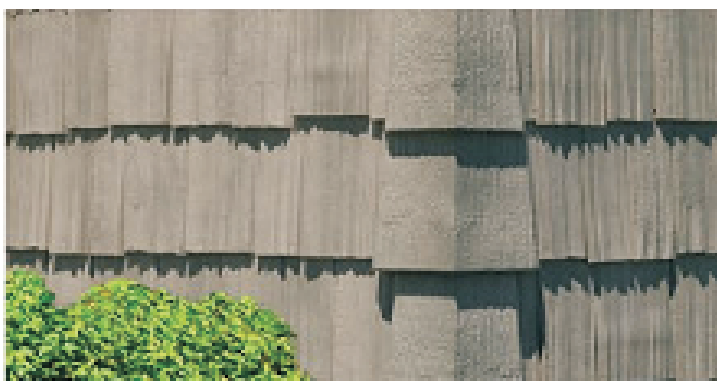

**Инструкция
по монтажу
фасадных
панелей
NOVIK
фактура
РУЧНАЯ
ДРАНКА**



ОБЩАЯ ИНФОРМАЦИЯ

ВНИМАНИЕ: Помните, что полимерные материалы подвержены сжатию и расширению из-за изменения температуры. Следование инструкции позволит избежать проблем связанных с сжатием и расширением материала.

1. Всегда начинайте установку слева направо и убедитесь, что ряд выложен по всей длине стены до начала нового ряда. Всегда начинайте установку с нижней части здания.

2. Гвозди должны забиваться точно в центре крепежных отверстий. Эти отверстия покрыты полимерной пленкой, которая обеспечивает точную центровку гвоздя, позволяя избежать деформации при сжатии и расширении панелей. Каждая полная панель должна быть прибита гвоздями с интервалом не больше 41 см плюс по одному гвоздю в боковые отверстия (рис. 1).

Если панели устанавливаются на обрешетку стен, требуется закрепление каждой планки гвоздями. Всегда используйте гвозди из нержавеющей стали или шурупы с диаметром шляпки 1 см, диаметром ствола гвоздя 0,38 см. Гвоздь должен входить внутрь основания как минимум на 1,91 см.

3. Никогда не забивайте гвоздь полностью. Оставьте зазор в 0,16 см (рис. 2).

4. Убедитесь, что все части правильно соединены друг с другом (рис. 3)

5. При использовании J-рейки, оставьте зазор в 0,64 см между внутренней стенкой J-рейки и панелью (рис. 4). Используйте стандартные J-рейки 2,5 см.

ПРИМЕЧАНИЕ:

- Для нарезки материала рекомендуется использовать циркулярную пилу с чистовым резцом.
- Сохраните R-E-L номер вашего продукта (например, REL 123456) для примера на будущее.

Рисунок 1



Рисунок 2



Рисунок 3

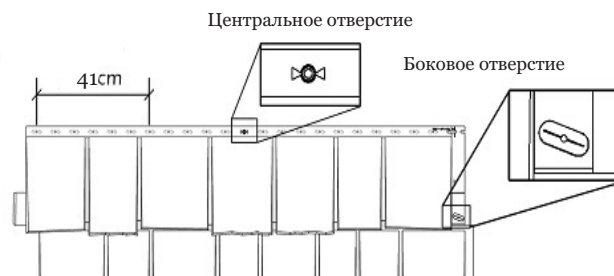

Рисунок 4

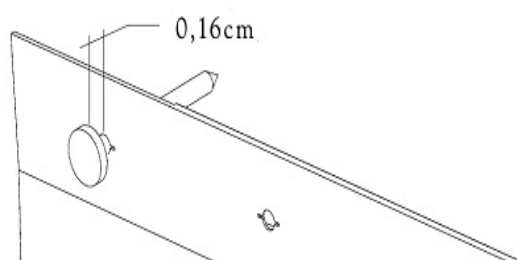

ЭТАПЫ УСТАНОВКИ

1. Сначала установите стартовую полосу в нижней части конструкции. Убедитесь в том, что горизонтальный уровень идеально выведен и перпендикулярен стене. Если вы используете декоративные углы, оставьте расстояние 6 см с каждого края стены (1). Если напротив стены есть пол, необходимо оставить зазор в 0,32 см между стартовой полосой и полом (2) Если пола нет, стартовая полоса устанавливается на одном уровне с основанием стены. Закрепление стартовой полосы осуществляется гвоздями в монтажные отверстия с максимальным расстоянием между гвоздями 20 см. Не забудьте размещать гвозди в центре монтажных отверстий (3). Установите следующую стартовую полосу сдвинув ее влево, чтобы защелкнуть полосу в замке предыдущей и закрепить гвоздями, как указано выше (4) (Рис. А).

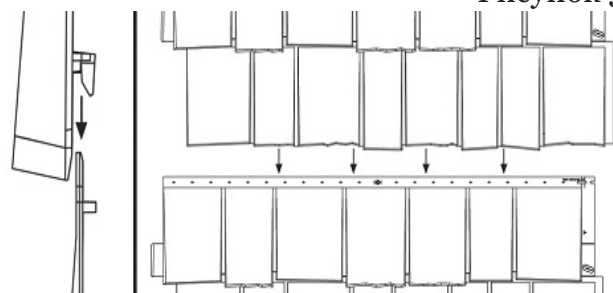
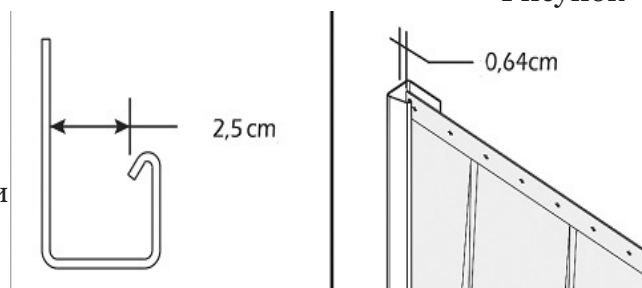

Рисунок В

2. При использовании декоративных углов, обрежьте левую сторону панелей по прямой линии, вставьте панель в стартовые полосы и закрепите гвоздями на расстоянии 6 см от угла стены. При использовании угла J-рейки, отрежьте левую часть панели по прямой линии, вставьте панель в стартовую полосу и сдвиньте ее в угловую J-рейку. Оставьте зазор в 0,64 см между нижней частью J-рейки и сайдингом (рис. В). Измерьте длину стены, чтобы определить как распиливать панели во избежание крепления маленьких кусочков панелей в правой части стены. Будьте уверены в ровности прилегающих стен.



3. Устанавливайте последующие панели цепляя их в стартовую полосу и сдвигайте с предыдущей панелью. Убедитесь, что выступы с обеих сторон панелей зафиксированы друг с другом и на одинаковом расстоянии друг от друга. Если установка происходит при температуре окружающей среды выше 5° C, сдвиньте панели до заглушек (расположенных на задней стороне панели). Когда почувствуете сопротивление, прекратите давить на устанавливаемую панель. Контролируйте ровность установки панелей по размеченной линии. Если установка панелей происходит при температуре окружающей среды ниже 5° C, отрегулируйте панель по температурной линии (рис. С).

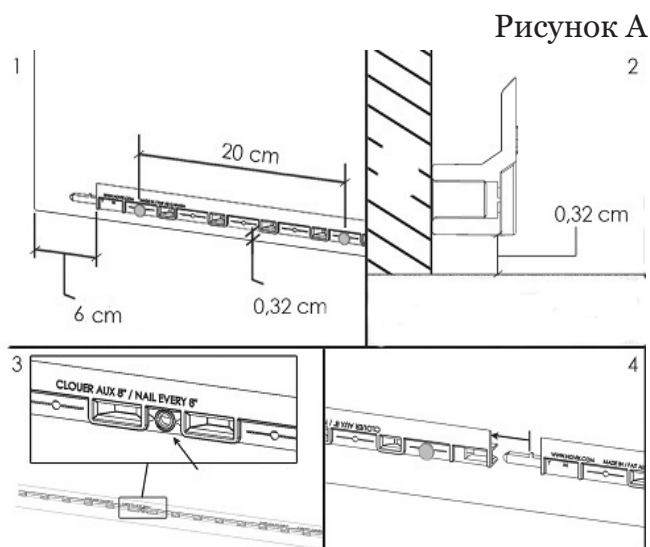
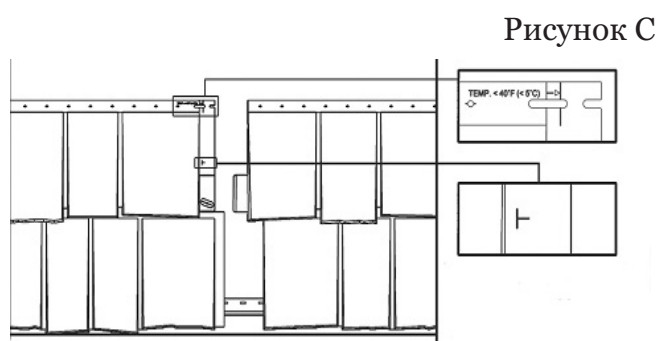

Линия расположения заглушек

1. После расположения каждой панели на правильном расстоянии в соответствии с руководством по установке в определенном температурном режиме, закрепите панели с помощью гвоздей в центре монтажных отверстий (панели должны двигаться в обе стороны на случай сжатия или расширения). Если панели устанавливаются на обрешетку, рейки обрешетки должны находиться за этим отверстием. (Рис. D). Если кусок панели не имеет монтажных отверстий в центре панели, просверлите отверстие посередине панели диаметром 0,32 см на той же высоте, что и другие отверстия. На каждую целую панель должно приходиться минимум 6 гвоздей.

2. Чтобы начать второй ряд панелей, отрежьте от первой панели 41 см от края. Закрепите нижнюю часть панелей за верхние крючки последнего установленного ряда. Для устранения наложения швов, чередуйте размер орбрезанного края для поледующих рядов (рис. E)

3. Для последнего ряда, монтажные отверстия могут потребоваться не в том месте, где расположены заводские монтажные отверстия. Сделайте слоты размером 2,5 см ножом в незаметных местах панелей. Слот должен быть шире, чем гвоздь, но уже, чем шляпка гвоздя. Несмотря на то, что нет монтажных отверстий, этот способ позволит избежать деформации от сжатия и расширения (рис. F)

- Если вам необходимо установить аксессуары на панель в незаметном месте панели, сделайте новый слот 2,54 см шире, чем гвоздь, но уже, чем шляпка гвоздя, чтобы допустить сжатие и расширение.

* не устанавливайте аксессуары непосредственно на панель. Крепеж должен быть установлен на твердой поверхности.

Рисунок D

Центральное отверстие



Рисунок E



Желаемый результат

Результат, который стоит избегать

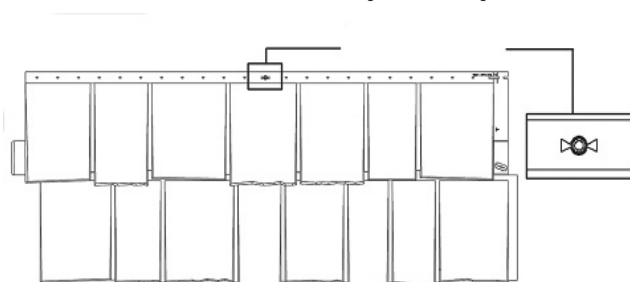
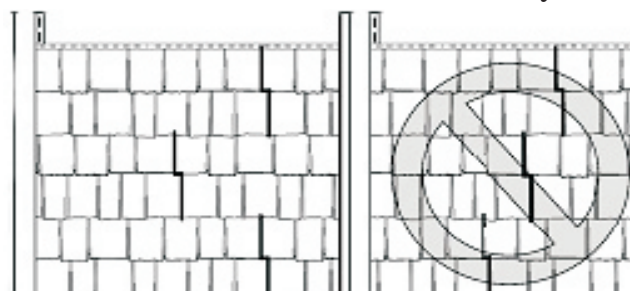
Рисунок F

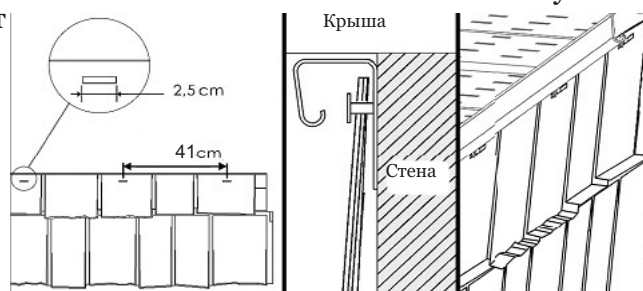

Установка декоративных углов

1. При использовании декоративных углов, стартовые полосы и панели должны заканчиваться на расстоянии 6 см от угла стены. Для того, чтобы установить углы, закрепите панели гвоздями на расстоянии 10 см от угла стены до первого гвоздя.

2. Отрежьте по горизонтали 23 см от низа (Только для нижнего угла) (рис. А). Обрежьте полосы в нижней части, которые могут помешать стартовой полосе (рис. 1 В). Отрежьте часть стартовой полосы (рис. 1 С), а затем закрепите гвоздями сверху и снизу (Отмечены «Х» на рисунке 1 В).

* Оставьте оставшуюся часть угла. Она может пригодиться для завершения верхней части стены.

3. Следующий этап установки декоративных углов начинается, когда завершены две противоположные стены.

4. А. Углы регулируются по высоте в соответствии с панелями. До фиксации угла, проверяйте и корректируйте положение углов (рис. 2).

Совместите нижнюю поверхность угла (1) с нижней поверхностью панелей. Если в верхней части угла (2) мешает плиткам из панелей, пользуйтесь инструкцией по обрезке декоративных углов и сократите необходимые излишки. (Рис. 2. В).

В. Вставьте верхнюю часть угла под панели (Рис. 3). Установите нижнюю часть угла, затем вставьте нижние крючки в отверстия в верхней части предыдущего угла (рис. 3 В). Отрегулируйте высоту и зафиксируйте его.

5. Повторите шаг 4 до верха стены.

6. Когда вы достигли верха стены, используйте оставшуюся обрезанную часть оставшуюся от 1 шага. (Рис. 4).

