



VELUX®

Каталог
продукции
2014

Ассортимент
Сроки поставки
Описания
Рекомендации

Заказ продукции по каталогу

Описание продукции

По каждой модели в каталоге имеется следующая информация: описание потребительских и технических свойств, выпускаемые размеры, сроки поставки, особенности применения и монтажа, а также список сопутствующей продукции.

По каждому комплекту - описание особенностей применения, состав комплекта, выпускаемые размеры.

Описание потребительских и технических свойств продукции, входящей в состав решений можно найти в разделе отдельной продукции.

Цены на продукцию уточняйте на сайте www.velux.ru и в Отделе по работе с клиентами.

Схема размещения заказа на отдельную продукцию

При заказе отдельной продукции необходимо указывать:
Код продукции + размер + вариант.

GGL C02 3073

Схема размещения заказа на комплексное решение

При заказе комплекта необходимо указывать:
Название серии + название комплекта + размер + тип кровли + код цвета шторы (если есть варианты).

Гостиная «Оптимум» для профилированной кровли, M08, штора 0002

Частные клиенты могут совершить покупку у одного из наших дилеров. Полный список представлен на сайте www.velux.ru, адрес ближайшего можно узнать в Отделе по работе с клиентами.

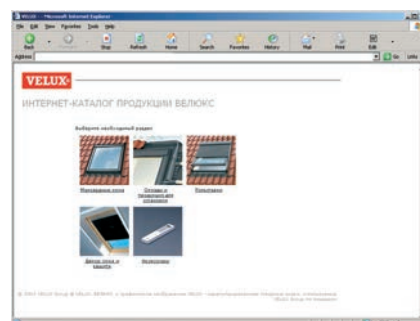

Заказ через Интернет (только для дилеров)

Разместить онлайн заказ Вы можете на нашем сайте www.VELUX.ru. С помощью данного инструмента Вы получите возможность быстро и легко разместить заказы на продукцию VELUX. Для доступа в секцию интернет-заказа продукции Вам необходимо получить пароль в Отделе по работе с клиентами.

GGL Код окна/продукции.
3173 Вариант (окно с медными накладками и многофункциональным стеклопакетом).
C02 Размер.

Код окна	Размер (ширина и высота) см								
		C02	C04	F04	F06	F08	M04	M06	M08
GGL 3073	Алюминиевые накладки								
GGL 3173	Медные накладки								
GGL 3041	Антивандалный стеклопакет, алюминиевые накладки	нет		нет		нет			
GGL 3065	Двухкамерный стеклопакет, алюминиевые накладки					нет			

Модели, размеры и варианты, которых постоянно есть в наличии на центральном складе.

Срок поставки на центральный склад:

- 4 недели;
- 5 недель;
- 6 недель;
- 7 недель;
- 8 недель.

Пожалуйста, учтите также срок поставки с центрального склада в Ваш регион или город.

2	Как оформить заказ
4	Наши преимущества
5-7	Выбор, монтаж, эксплуатация окон
8-15	Комплексные решения
16-55	Мансардные окна
18	Стеклопакеты
20	GGL "Классика" деревянное окно
22	GGU влагостойкое окно
24	GGL/GGU Integra окно с интегрированным электрооборудованием
26	GGL/GGU Solar на солнечной батарее
28	GPL "Панорама" деревянное окно с двумя типами открывания
30	GPU влагостойкое окно с двумя типами открывания
32	GZL "Эконом" деревянное окно
34	GTL аварийный выход на крышу
36	GXL выход на крышу
38	GVT окно-люк
40	TWR/TWF/TLR/TLF Световой туннель
42	GDL Cabrio окно-балкон
44	GEL, VEA/VEB/VEC терраса
46	GIL/GIU дополнительные нижние элементы
47	GID/GIV/GIR дополнительные верхние элементы
48	VFE/VIU карнизные окна
50	VFA/VFB фасадные окна
52	CVP/CFP Зенитные окна
54	Система дымоудаления
56-83	Оклады
58	EDW/EDS Оклады для одиночной установки
62	EKW/EKS Оклады для комбинированной установки
66	EBW/EBS Сдвоенные оклады
68	EFW/EFS Оклады для карнизных/фасадных окон
72	ETW/ETS Оклады для дополнительных нижних элементов
74	Оклады для окна-балкона
76	Оклады для Террасы
78	Оклады для дополнительных верхних элементов-
80	EAW/EAS, EUW Оклады для увеличения угла монтажа окон
82	Оклады для установки окон через конек
84-87	Продукция для профессиональной установки
88-99	Шторы, жалюзи, рольставни и аксессуары
90	DKL/DML/DFD/DSL Затемняющая штора "Сиеста"
92	RHL/RFL/RML/RSL Рулонная штора
94	FHL/FHC/FPL Штора-плиссе
96	PAL/PML Жалюзи
98	MHL/MML/MSL/MAL Маркизет
100	SCL/SML/SSL Рольставни
102	ZIL москитная сетка
104-109	Дистанционное управление
106	Ручное управление
108	Электроуправление
111	Аксессуары
112	Заказ запчастей
114	Наша поддержка

Содержание

Наши преимущества



1 70 лет опыта

Мы изобрели мансардное окно VELUX в 1941 году и все эти годы занимается совершенствованием именно этой продукции. За 70 лет накоплен уникальный опыт применения в разных странах мира, различных климатических зонах и самых экстремальных погодных условиях.

2 Датское качество

Датские товары славятся стильным дизайном, высоким качеством и надежностью. Мы испытываем свою продукцию на прочность в специальной аэродинамической трубе, обрушивая на окна шквальный ураганный ветер и проливной дождь. И продаем только проверенную продукцию. Все производства VELUX в 11 странах следуют единым технологиям и стандартам качества (VELUX Manufacturing Model).



3 Клееная древесина

При производстве окон VELUX используется клееная древесина. Это обеспечивает прочность и устойчивость конструкции окна при температурных перепадах (окно не «ведет»).

4 Удобное открывание окна

Ручка для открывания окна ВЕЛЮКС расположена с верхней части окна. Это эргономично и удобно, поскольку позволяет легко пользоваться окном практически на любой высоте, в том числе в сочетании с телескопическим стержнем. Кроме того, именно такое расположение ручки предусмотрено ГОСТом (ГОСТ 30734-2000, п. 4.3.10).

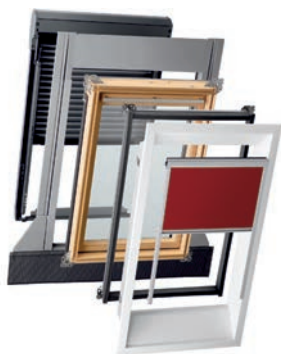

5 Широкий ассортимент

Сегодня VELUX – это не просто мансардное окно (и даже не ассортимент из 25 моделей окон). Мы комплексно подходим к вопросу комфорта и хорошего самочувствия человека в мансарде. Поэтому предлагаем все необходимые аксессуары для контроля климата в мансарде. 130 расцветок штор/жалюзи, аксессуары для монтажа и отделки, дистанционное управление, системы дымоудаления и другие полезные опции.

6 Простота навигации в ассортименте

Для различных мансардных помещений (спальни, ванной, гостиной) мы сформировали готовые комплекты продукции. Они обеспечивают отличное освещение, вентиляцию, декор и здоровый микроклимат в мансарде зимой и летом – и при этом учитывают особенности каждого типа помещения. Выбирать продукцию VELUX стало просто!



7 Безопасные стекла

Все мансардные окна VELUX (кроме GVT, VLT, GZL) оснащены стеклом «триплекс». Его трудно разбить, а при сильном ударе оно не осыпается. Наружное стекло закаленное. Оно выдерживает снежные нагрузки и град.

8 «Самоочистка» окна

На наружном стекле нанесено гидрофильное покрытие Easy Clean на основе диоксида титана. Солнечные лучи разлагают органическую грязь на поверхности окна, а дождь легко и ровно смывает остатки, без подтеков и пятен. Окно фактически моется самостоятельно!



9 Проверено российским климатом

И все же самое главное испытание – наш российский климат, с его дождями, снегами, морозами и частыми перепадами температур через ноль. Вот уже 20 лет окна VELUX успешно используются во всех регионах и климатических зонах России, от Калининграда до Якутска и от Сочи до Мурманска.

10 Только экологичные материалы и технологии

Производство нашей продукции экологично не только с точки зрения используемых материалов, но и с точки зрения минимизации воздействия на окружающую среду. VELUX участвует в разработке технологий и архитектурно-строительных решений, снижающих потребление энергии и выбросы парниковых газов.

Советы по выбору окон

Типы мансардных окон VELUX

1 Окна с открыванием по центральной оси

Удобная ручка в верхней части окна позволяет установить его на оптимальной высоте, а также разместить под окном мебель.

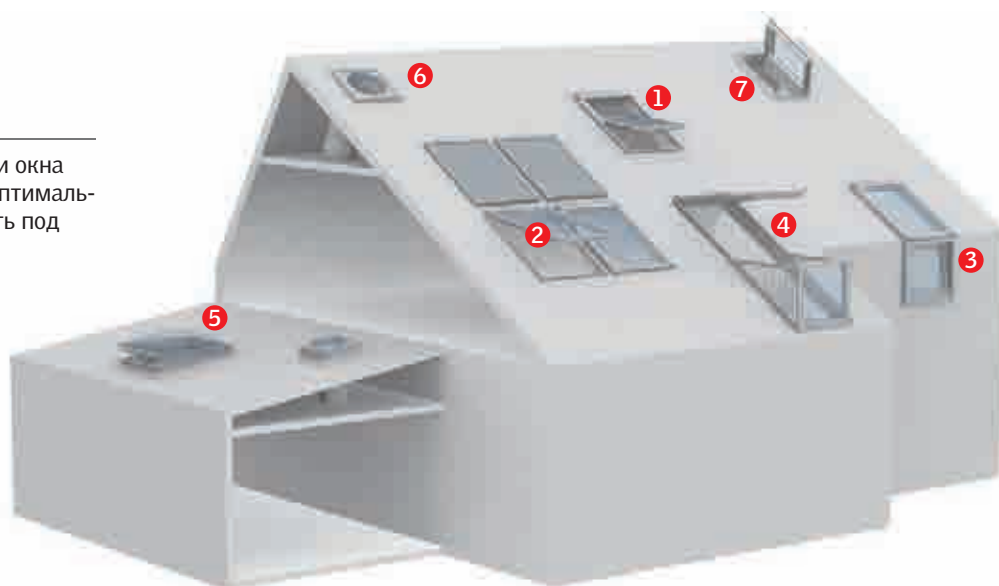

2 Окна с комбинированным открыванием

«Панорама» – идеальное решение для кровель с малым уклоном. Два способа открывания для великолепного обзора: по центральной и верхней оси (на 45°). Может использоваться в качестве аварийного и эксплуатационного выхода.

3 Дополнительные нижние и верхние элементы

Для создания самых впечатляющих интерьеров и обеспечения максимального обзора можно подобрать различные комбинации мансардных окон с дополнительными нижними и верхними элементами.

4 Окно-балкон и терраса

Хотите создать шикарную комнату в мансарде на зависть соседям? Тогда окно-балкон или терраса VELUX - то, что вам нужно. Потрясающие решения и впечатляющие интерьеры.

5 Зенитные окна

Решение VELUX для плоских кровель. Дополнительное освещение помещений, расположенных непосредственно под плоской или малоуклонной кровлей.

6 Световой туннель

Позволит вам сделать светлыми и комфортными те комнаты, где установка фасадных или мансардных окон невозможна.

7 Выходы на крышу

Для помещений, где необходим выход на крышу, стоит подобрать специальные окна (GPL, GTL, GXL). Все выходы снаружи выглядят как обычные мансардные окна VELUX и будут гармонировать с другими окнами в вашем доме.

Выбор размера и количества окон



Главный принцип подсчета – 10:1 (на каждые 10 м² помещения – минимум 1 м² остекления).

Для детской, гостиной и зимнего сада нужно больше света (10:1,5 или даже 10:2).

Высота окна обычно выбирается в зависимости от угла наклона кровли. Чем более пологая кровля, тем длиннее/ выше должно быть окно.

Например, если уклон кровли – 30°, лучше использовать окно высотой не менее 140 см. Ширина окна должна быть на 4-6 см меньше расстояния между стропилами.

Окна можно устанавливать парами и в группы по 3-4-6 и более штук.

Рекомендации по устройству кровель, монтажу и эксплуатации мансардных окон (с учетом особенностей периода снегопадов)

Высота установки

Оптимальная высота установки – 90-110 см от пола до нижней границы прозрачной части окна. Такая высота установки позволяет обеспечить прекрасный вид из окна как стоящему, так и сидящему человеку. При этом от пола до верха окна должно быть от 200 до 220 см.

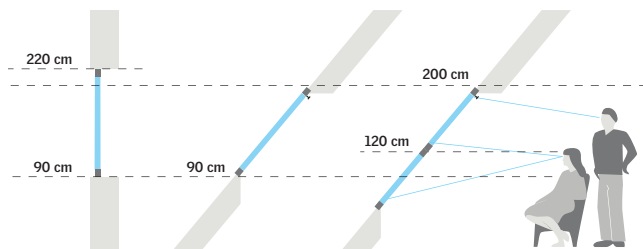

Подгонка стропил

Для установки в готовую кровлю проще всего выбрать окно, ширина которого подходит под имеющееся расстояние между стропилами. Однако шаг стропил не должен ограничивать клиента в выборе, для установки окна желаемого размера достаточно произвести несложную подгонку стропил. Наиболее распространенные способы подгонки стропил приведены на рисунках.

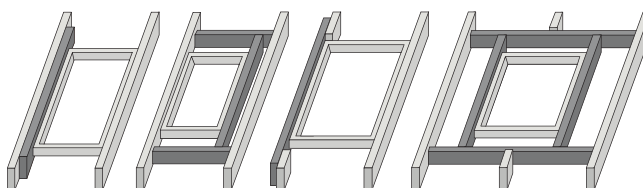

Шаг стропил на 5-10 см больше необходимого

Шаг стропил превышает необходимый на 10 и более сантиметров.

Шаг стропил на 5-10 см меньше необходимого.

Шаг стропил меньше необходимого на 10 и более сантиметров.

Откосы

Форма откосов должна быть «открытой», то есть верхняя плоскость должна быть параллельна полу, а нижняя – перпендикулярно полу. Это необходимо для правильной циркуляции воздуха под окном.

Отопительные приборы

Установите приборы отопления непосредственно под окном. Это способствует омыванию внутренней поверхности окна теплым воздухом, что предотвращает выпадение конденсата в верхней и нижней зонах окна.



Неправильная установка

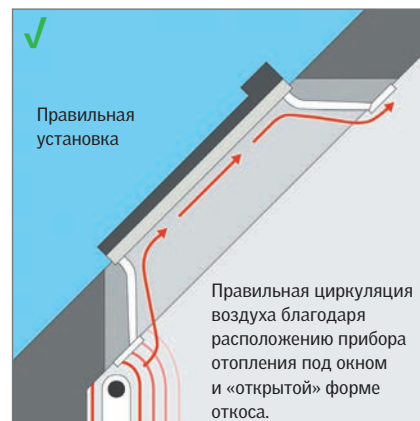

Правильная установка

Правильная циркуляция воздуха благодаря расположению прибора отопления под окном и «открытой» форме откоса.

Тепло-, гидро- и пароизоляция

Установите вокруг окна сплошные тепло- и гидро- и пароизоляционные контуры. В частности, рекомендуем выполнить сплошное утепление откосов мягкими теплоизоляционными материалами (например, базальтовой и стекловатой), а также применять комплект BDX 2000 для надежного теплоизоляционного стыка, не допуская при этом зазоров. Наличие зазоров приводит к образованию мостиков холода и к образованию конденсата на поверхности оконного откоса.

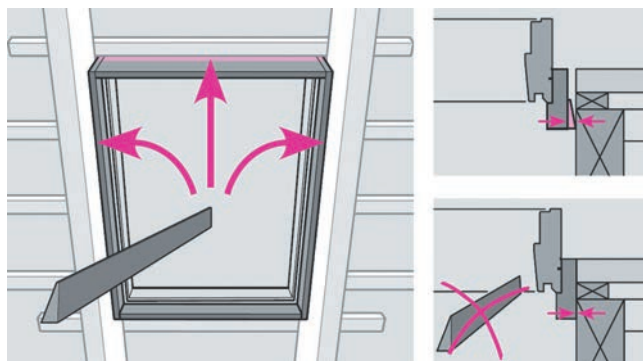

Очистка снега

Своевременно расчищайте снег вокруг окна – особенно под окном. Если расчистка снега не осуществляется, это может привести к образованию «ледяного мешка», который препятствует естественному стоку талой воды. В результате вода накапливается, уровень ее поднимается, что в конечном итоге повышает риск ее проникновения внутрь дома. Мансардные окна ВЕЛЮКС рассчитаны на защиту от обильных осадков – в частности, они тестируются в аэродинамической трубе на противостояние шквальному ветру и ливневому дождю. Но ни кровельные сооружения, ни окна не рассчитаны на длительное удержание стоячей воды.



Как избежать снежных мешков

Располагайте мансардные окна на расстоянии минимум 500 мм от препятствий (ендов, вентиляционных и каминных труб и др.). Зимой снег скапливается в местах перелома крыши, что приводит к образованию так называемых «снежных мешков», которые могут быть причиной проникновения воды сквозь конструкции крыши.



Обогрев кровли

Используйте системы кабельного обогрева, чтобы не допустить скопления снега вокруг окна и образования сосулек на карнизе окна и льда в вентиляционном пространстве.

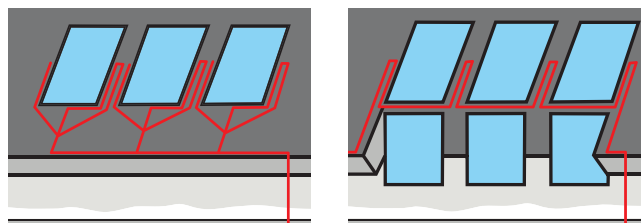

Вентиляция кровли

Предусмотрите вентиляционный зазор в кровельной конструкции с отверстиями для входа и выхода воздуха. Для обеспечения вентиляции вокруг мансардного окна выполните отверстия в конструкционном слое (контробрешенке) согласно инструкции по установке. Это необходимо для непрерывной вентиляции подкровельного пространства и предотвращения образования конденсата.

Установка снегозадержателей

Устанавливайте снегозадержатели над мансардными окнами, для защиты от засыпания снегом.

Проветривание помещения

Регулярно проветривайте помещение (3-4 раза в день по 5-7 минут). Особенно важно тщательно соблюдать эту рекомендацию в течение года после окончания отделочных работ. Это позволяет снизить избыточную влажность в помещении – для избежания конденсации в холодный зимний период.





Комплексное решение – 6 элементов комфорта:

1 Мансардное окно

Для света, свежего воздуха, вида на природу. Надежно защищает от дождя, снега, ветра и града.

2 Штора/жалюзи

Для декора и "климат-контроля". Летом затемняет и защищает от жары. Зимой помогает сберечь тепло. Дополнительно можно установить москитную сетку.

3 Откос (отделка)

Для качественной внутренней отделки вокруг окна – без зазоров и гвоздей. Раскрытая форма откоса способствует лучшему освещению и правильной циркуляции воздуха.



4

4 Изоляционный оклад

Для водонепроницаемого соединения окна и кровли, эффективного отвода воды вокруг окна.

5

5 Рольставни/ маркиzet

Для защиты от жары и перегрева помещения летом. Рольставни также снижают риск несанкционированного проникновения в помещение. Зимой помогают сберечь тепло.

6

6 Гидро- и теплоизоляция

Для защиты от холода, промерзаний и протечек и обеспечения надежного и простого монтажа.

В этом каталоге представлены 12 решений (готовых комплектов) для мансард. Но это только начало... Следуя принципу «6 элементов», вы можете создать свое комплексное решение!

АССОРТИМЕНТ

- 18 Стеклопакеты
- 20 GGL "Классика" деревянное окно
- 22 GGU влагостойкое окно
- 24 GGL/GGU Integra окно
с интегрированным электрооборудованием
- 26 GGL/GGU Solar на солнечной батарее
- 28 GPL "Панорама" деревянное окно
с двумя типами открывания
- 30 GPU влагостойкое окно с двумя типами открывания
- 32 GZL "Эконом" деревянное окно
- 34 GTL аварийный выход на крышу
- 36 GXL выход на крышу
- 38 GVT окно-люк
- 40 TWR/TWF/TLR/TLF Световой туннель
- 42 GDL Cabrio окно-балкон
- 44 GEL, VEA/VEB/VEC терраса
- 46 GIL/GIU дополнительные нижние элементы
- 47 GID/GIV/GIR дополнительные верхние элементы
- 48 VFE/VIU карнизные окна
- 50 VFA/VFB фасадные окна
- 52 CVP/CFP Зенитные окна
- 54 Система дымоудаления

Мансардные окна

Варианты стеклопакетов в мансардных окнах

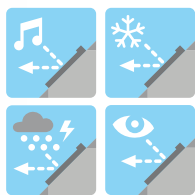

Рельефный стеклопакет – 34

Внешнее стекло:
4 мм – закаленное стекло с низко-
эмиссионным покрытием.

Пространство между стеклами:
16 мм – заполнение аргоном.

Внутреннее стекло:
4 мм – рифленое (узорчатое) стекло.

R стеклопакета – 0,9 м²С/Вт

Для окон GGU, GPU



Антивандалный стеклопакет – 41

Внешнее стекло:
4 мм – закаленное стекло с низко-
эмиссионным покрытием.

Пространство между стеклами:
10 мм – заполнение аргоном.

Внутреннее стекло:
10 мм – клееное стекло.

R стеклопакета – 0,71 м²С/Вт.

Для окон GGL

Особые характеристики

Класс защиты P5A

Метод испытаний стеклопакета:

Класс P5A соответствует европейской норме EN 356, которая описывает испытание остекления на устойчивость к ударным нагрузкам. Стальной шар, имеющий диаметр 100 мм и массу 4,11 кг, сбрасывается 9 раз (по 3 раза с 3 разных отметок – так, чтобы образовался равносторонний треугольник) с высоты 9000 мм (= 9 метров) на тестируемый образец размером 900x1100 мм. Образец считается не выдержавшим испытание, если шар пробил остекление.

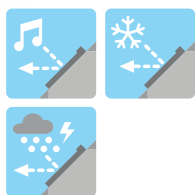

Усиленный стеклопакет – 59

Внешнее стекло:
4 мм – закаленное стекло.

Пространство между стеклами:
16 мм – заполнение аргоном.

Внутреннее стекло:
4 мм – стекло с внутренним низко-
эмиссионным покрытием.

R стеклопакета – 0,9 м²С/Вт.

Для окон GZL, GVT



Двухкамерный стеклопакет – 65

Внешнее стекло:
4 мм – закаленное стекло с низкоэмис-
сионным покрытием, внешняя поверх-
ность с покрытием защищающим стекло
от выпадения росы.

Пространство между стеклами:
10 мм – заполнение криптоном.

Среднее стекло:
4 мм закаленное стекло.

Пространство между стеклами:
10 мм – заполнение криптоном.

Внутреннее стекло:
2x3 мм – двухслойное стекло три-
плекс, не осыпается при повреждении.

R стеклопакета – 2 м²С/Вт.

Для окон: GGL, GGU, GPL, GPU,
GGL/GGU Integra

Если стеклопакет предназначен для
замены, необходимо приобрести спе-
циальный набор накладок.

Уплотнители: во всех окнах используются уплотнители, изготовленные из синтетического каучука EPDM и из эластомера TPE.

R стеклопакета: коэффициент приведенного сопротивления теплопередаче стеклопакета VELUX согласно EN 673:1997 (в соответствии с результатами испытаний ift Rosenheim, Германия).

Новый стандарт безопасности и комфорта:

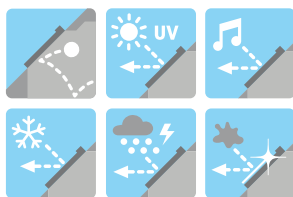

Многофункциональный стеклопакет – 73

Внешнее стекло:
4 мм – закаленное стекло с низкоэмиссионным покрытием, внешняя поверхность с легкоочищаемым покрытием.

Пространство между стеклами:
14 мм – заполнение аргоном.

Внутреннее стекло:
2x3 мм – двухслойное стекло триплекс, не осыпается при повреждении.

R стеклопакета – 0,9 м²С/Вт.

Для окон GGL, GGU, GDL, GGL/GGU Integra, GPL, GPU, GTL, GXL, CVP, CFP, VFE, VFA, VFB, GIL, GIU, VEA, VEB, VEC, GIV, GID, GIR. Класс защиты P2A по стандарту EN 356 "Защитное остекление".

Пять звездных преимуществ:

Безопасность

Закаленное внешнее стекло обеспечивает дополнительную прочность. Ламинированное внутреннее стекло "триплекс" защищает от осколков в случае повреждения стеклопакета.

Чистое окно

Покрытие Easy Clean расщепляет грязь под воздействием солнечных лучей, остатки легко смываются дождем. Окно дольше остается чистым.

Защита интерьера

Стекло "триплекс" задерживает до 90% УФ-лучей, предотвращая выгорание мебели и стен.

Тишина

Ламинированное стекло "триплекс" и конструкция окна обеспечивают отличную защиту от шума.

Теплосбережение

Энергосберегающее напыление Low-E, не выпускающее тепло наружу и технология "теплого периметра" исключают промерзания и сквозняки.

Преимущества стеклопакетов



Защита от осколков

Двухслойное внутреннее стекло "триплекс" со специальной пленкой внутри обладает повышенной прочностью и предотвращает падение осколков в случае повреждения стеклопакета. Такой стеклопакет обеспечивает дополнительную безопасность в помещениях с высокорасположенными окнами, а также если существует вероятность механических воздействий, способных разрушить стеклопакет.



Защита от взлома

Внутреннее стекло повышенной прочности обеспечивает дополнительную защиту от несанкционированного проникновения внутрь помещения.



Защита от внешних воздействий

Закаленное наружное стекло обеспечивает дополнительную защиту от града и повышенных снеговых нагрузок.

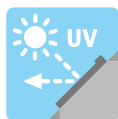

Защита от УФ-лучей

Стеклопакет "триплекс" задерживает поступление УФ-лучей (до 90%). Особенно подходит для помещений с большой площадью остекления и с окнами, выходящими на солнечную сторону. Защищает мебель от выгорания. Для дополнительной защиты от солнца можно установить солнцезащитные аксессуары или рольставни.



Защита от посторонних глаз

Рельефное стекло обеспечивает защиту от посторонних глаз, не препятствуя проникновению солнечного света.



Защита от шума

Благодаря особенностям конструкции стеклопакета, обеспечивается лучшая шумоизоляция. Звукоизоляция также зависит от количества контуров уплотнения на окне.



Защита от загрязнений

Внешнее стекло имеет специальное покрытие, благодаря которому окно дольше остается чистым.

Все загрязнения легко смываются дождем, так как гидрофильность покрытия обеспечивает равномерное растекание дождевых капель. После высыхания на стекле не остается потеков и пятен.

Не рекомендуется использовать абразивосодержащие очищающие средства для мытья окон.



Защита от теплопотерь

Энергосберегающие характеристики стеклопакета позволяют сократить затраты на электроэнергию и создать комфортные условия в помещении.

Внимание!

Окна продаются с установленным стеклопакетом. Стоимость стеклопакета включена в стоимость окна. Стеклопакеты на замену (в случае повреждения или для улучшений характеристик окна) приведены на стр. 113.

Таблица размеров

- Окна данных размеров представлены в каталоге.
- Сроки поставки данных моделей уточняйте в Отделе по работе с клиентами.
- 0,44 Площадь остекления в м².

При выборе размеров, обязательно уточняйте возможность заказа в Отделе по работе с клиентами.

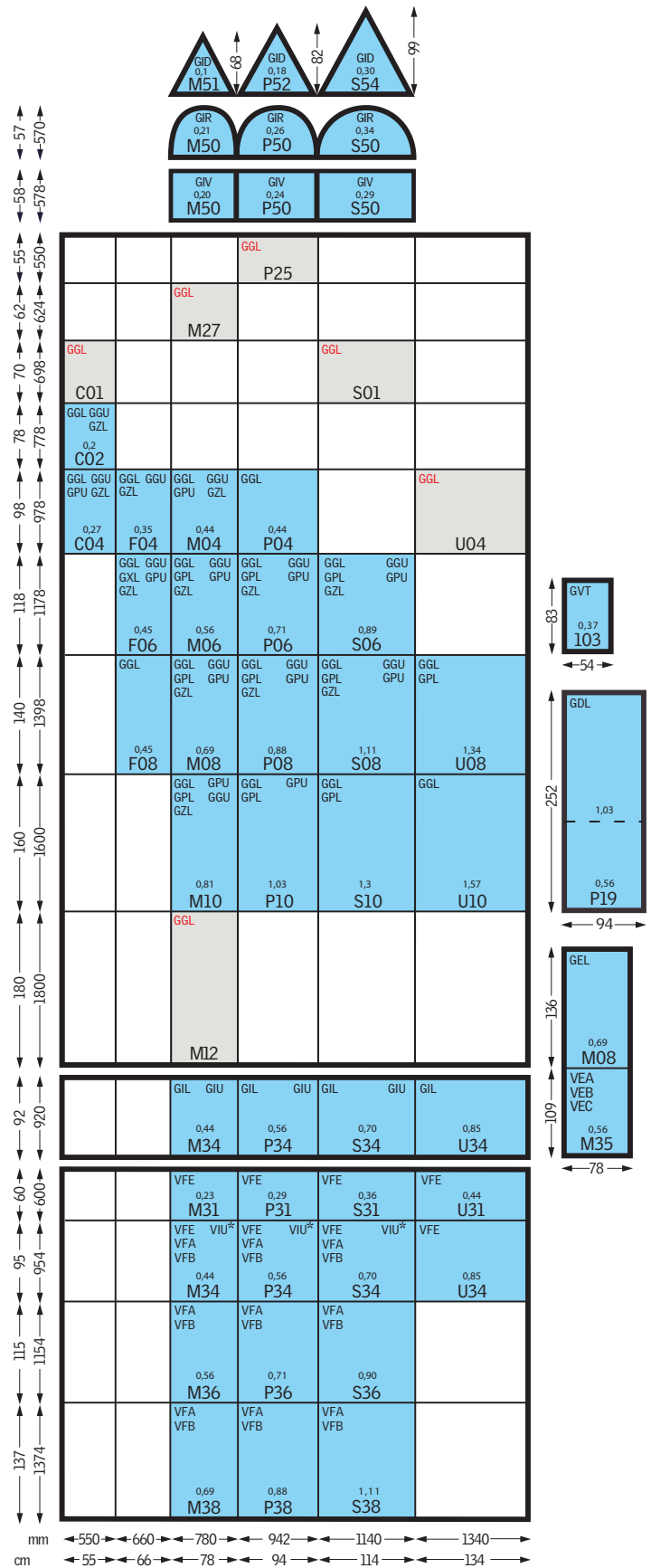



GGL "Классика"

деревянное окно с открыванием по центральной оси

Окно из клееной древесины (сосна), имеет три слоя лакового покрытия. Модель оснащена вентиляционным клапаном-форточкой, совмещенным с ручкой для открывания (воздухообмен до 39 м³/час при 10 Па). Лидер продаж в странах Европы.

Применение

Для любых помещений под кровлей.

Достоинства продукта

- Ручка в верхней части окна позволяет установить окно на оптимальной высоте, а также разместить под окном мебель.
- Вентиляция при закрытом окне через вентиляционный клапан-форточку и съемный моющийся фильтр.
- Внешнюю поверхность окна легко мыть, находясь внутри помещения.
- Окно снабжено кронштейнами для легкого монтажа штор или жалюзи.

GGL 3065 с двухкамерным стеклопакетом. Улучшенные показатели по теплосбережению и шумопонижению.

- Многофункциональный стеклопакет --73.
- Фиксация окна в приоткрытом положении для защиты от нежелательного открывания детьми или сильным ветром.
- Возможна установка электрооборудования для дистанционного управления. (См. также GGL INTEGRA, стр. 24).
- Стандартная гарантия на окна составляет 5 лет, при использовании комплекта для гидро- и теплоизоляции BDX 2000 - 10 лет. Окно GGL 3065 на 40% "теплее" по сравнению с окном GGL 3073G. Заполнение криптоном.

4 окна GGL M08



Техническая информация

18 Стеклопакеты

Возможность комбинирования

- 46 Дополнительные нижние элементы
- 47 Дополнительные верхние элементы

Сопутствующая продукция

- 56 Оклады
- 84 Продукция для профессиональной установки
- 88 Шторы, жалюзи и рольставни
- 106 Ручное управление
- 108 Электрооборудование



Выбор высоты окна

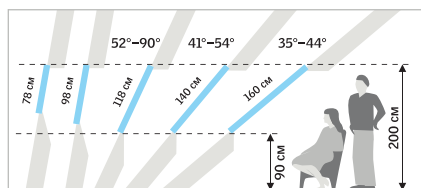

Для обеспечения лучшего обзора рекомендуется установка в комбинации с



Окно модели GGL 3065 (3D модель)

Указания по монтажу

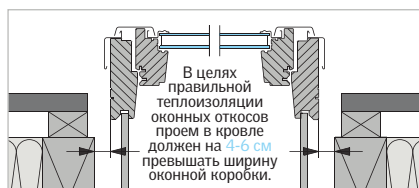

Необходимо утеплить откосы и зазор между оконной коробкой и конструкциями кровли.



Вентиляционный клапан-форточка модели GGL.





GGU

влагостойкое окно с открыванием по центральной оси для влажных помещений и белых интерьеров

Белое влагостойкое окно изготовлено по уникальной технологии. Каркас из древесины, покрытый монолитным полиуретаном толщиной до 5 мм. Модель оснащена вентиляционным клапаном-форточкой, совмещенным с ручкой для открывания окна (воздухообмен до 39 м³/час при 10 Па).

Окно не содержит поливинилхлорид и производится в соответствии с экологическими требованиями.

Применение

Идеально для влажных помещений и белых интерьеров.

Достоинства продукта

- Отличное решение для ванных комнат, детских, бассейнов и белых интерьеров.
- Влагостойкое полиуретановое покрытие легко моется и не требует дополнительного ухода.
- Ручка в верхней части окна позволяет установить окно на оптимальной высоте, а также разместить под окном мебель.
- Вентиляция при закрытом окне через вентиляционный клапан-форточку и съемный моющийся фильтр.
- Внешнюю поверхность окна легко мыть, находясь внутри помещения.
- Многофункциональный стеклопакет --73.
- Фиксация окна в приоткрытом положении для защиты от нежелательного открывания детьми или сильным ветром.
- Возможна установка электрооборудования для дистанционного управления. (См. также GGU INTEGRA, стр.24).
- Окно снабжено кронштейнами для легкого монтажа штор или жалюзи.
- Стандартная гарантия на окна составляет 5 лет, при использовании комплекта для гидро- и теплоизоляции BDX 2000 - 10 лет.

GGU S08

Поселок Коровино, Московская область

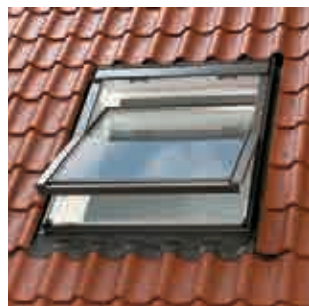

Техническая информация

- 18 Стеклопакеты
- Возможность комбинирования**
- 46 Дополнительные нижние элементы
- Сопутствующая продукция**
- 56 Оклады
- 84 Продукция для профессиональной установки
- 88 Шторы, жалюзи и рольставни
- 106 Ручное управление
- 108 Электрооборудование

Выбор высоты окна

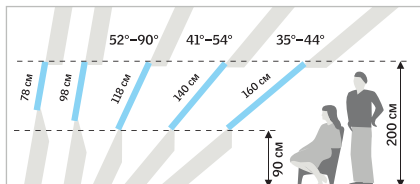

Для обеспечения лучшего обзора рекомендуется установка в комбинации с



Окно GGU в разрезе

Указания по монтажу



Необходимо утеплить откосы и зазор между оконной коробкой и конструкциями кровли.



Вентиляционный клапан-форточка модели GGU.





GGL/GGU Integra™ окно с интегрированным электрооборудованием для дистанционного управления

Данные модели оснащены всем необходимым электрооборудованием для дистанционного управления (включая датчик дождя). Используются современные технологии, основанные на стандарте беспроводной связи io-homecontrol. Можно самостоятельно автоматически настроить систему и запрограммировать функции окна или группы окон и аксессуаров с использованием таймера.

Применение

Для любых помещений под кровлей.

Предусмотрена возможность подключения еще четырех аксессуаров с электроприводом (например, шторы, рольставней, подсветки, аккумулятора).

Дополнительно:

- Управляется с помощью пульта. Радиус действия в доме 30 м.
- Программируемая вентиляция.
- Информация о состоянии окна и аксессуаров на дисплее.
- Управление шторами, жалюзи и рольставнями.
- Меню на русском языке.

- Персональные настройки.
- Совместимость с продукцией, поддерживающей стандарт io-homecontrol®.
- Уникальный код исключает возможный доступ с "чужого" пульта и пересечение с "чужими" продуктами.
- Не требует установки дополнительного компьютерного (серверного) оборудования.
- Гарантия на электрооборудование - 1 год.

3 окна GGL Integra M06



Техническая информация

18 Стеклопакеты

Возможность комбинирования

46 Дополнительные нижние элементы

47 Дополнительные верхние элементы

Сопутствующая продукция

56 Оклады

84 Продукция для профессиональной установки

88 Шторы, жалюзи и рольставни

106 Ручное управление

108 Электрооборудование



Выбор высоты окна

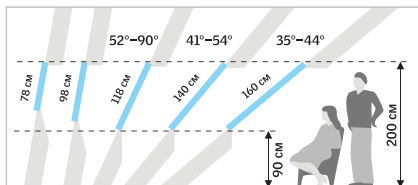

Для обеспечения лучшего обзора рекомендуется установка в комбинации с GIL/GIU.

НОВЕЙШАЯ ТЕХНОЛОГИЯ
io-homecontrol®

Указания по монтажу



Необходимо утеплить откосы и зазор между оконной коробкой и конструкциями кровли.



15°-90°



io-homecontrol® предлагает передовую и надежную радиочастотную технику, удобную в установке и эксплуатации. Устройства с маркировкой io-homecontrol® легко коммутируются друг с другом, обеспечивая пользователям повышенный комфорт, безопасность и экономию энергии.

www.io-homecontrol.com



GPL "Панорама"

деревянное окно с двумя типами открывания

Окно с комбинированным открыванием из клееной древесины (сосна), имеет три слоя лакового покрытия. Два типа открывания: по центру и снизу вверх на 45°. Это обеспечивает великолепный обзор, особенно при малом уклоне кровли. Модель оснащена вентиляционным клапаном-форточкой, совмещенным с ручкой для открывания окна (воздухообмен до 39 м³/час при 10 Па).

Применение

Идеально для кровель с малым уклоном.

Достоинства продукта

- Два типа открывания.
 - Многофункциональный стеклопакет --73.
 - Великолепный обзор благодаря большому углу открывания створки – 45°.
 - Вентиляция при закрытом окне через вентиляционный клапан-форточку и съемный моющийся фильтр.
 - Внешнюю поверхность окна легко мыть, находясь внутри помещения.
 - Фиксация окна в приоткрытом положении для защиты от нежелательного открывания детьми или сильным ветром.
- Может использоваться в качестве аварийного и эксплуатационного выхода.
 - Окно снабжено кронштейнами для легкого монтажа штор или жалюзи.
 - Стандартная гарантия на окна составляет 5 лет, при использовании комплекта для гидро- и теплоизоляции BDX 2000 - 10 лет.

3 окна GPL P08



Техническая информация

- 18 Стеклопакеты
- Возможность комбинирования**
- 46 Дополнительные нижние элементы
- 47 Дополнительные верхние элементы
- Сопутствующая продукция**
- 56 Оклады
- 84 Продукция для профессиональной установки
- 88 Шторы, жалюзи и рольставни
- 106 Ручное управление
- 108 Электрооборудование



Выбор высоты окна

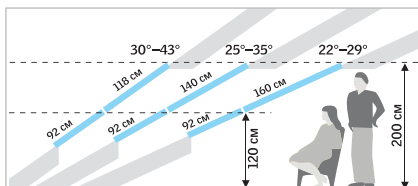

Для обеспечения лучшего обзора рекомендуется установка в комбинации с

Указания по монтажу

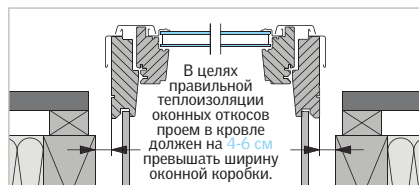

Необходимо утеплить откосы и зазор между оконной коробкой и конструкциями кровли.

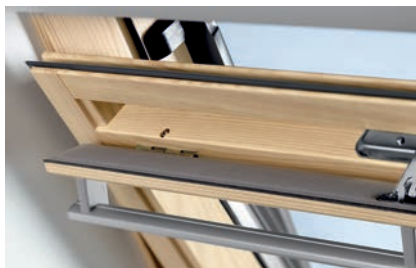

Вентиляционный клапан-форточка модели GPL.



15°-55°

до 75° – со специальными пружинами





GPU

влагостойкое окно с двумя типами открывания для влажных помещений и белых интерьеров

Белое влагостойкое окно уникальной конструкции. Окно с комбинированным открыванием: по центру и снизу вверх на 45°. Модель оснащена вентиляционным клапаном-форточкой, совмещенным с ручкой для открывания окна (воздухо-обмен до 39 м³/час при 10 Па). Окно не содержит поливинилхлорид и производится в соответствии с экологическими требованиями.

Применение

Идеально для влажных помещений и белых интерьеров, кровель с малым уклоном.

Достоинства продукта

- Отличное решение для ванных комнат, детских, бассейнов и белых интерьеров.
- Влагостойкое полиуретановое покрытие легко моется и не требует дополнительного ухода.
- Два типа открывания.
- Великолепный обзор благодаря большому углу открывания створки – 45°.
- Вентиляция при закрытом окне через вентиляционный клапан-форточку и съемный моющийся фильтр.
- Внешнюю поверхность окна легко мыть, находясь внутри помещения.
- Многофункциональный стеклопакет --73.
- Фиксация окна в приоткрытом положении для защиты от нежелательного открывания детьми или сильным ветром.
- Может использоваться в качестве аварийного и эксплуатационного выхода.
- Уникальная конструкция: каркас из древесины, покрытый монолитным полиуретаном толщиной до 5 мм.
- Окно снабжено кронштейнами для легкого монтажа штор или жалюзи.
- Стандартная гарантия на окна составляет 5 лет, при использовании комплекта для гидро- и теплоизоляции BDX 2000 - 10 лет.

3 окна GPU S06, 3 окна GGU S08



Техническая информация

- 18 Стеклопакеты
- Возможность комбинирования**
- 46 Дополнительные нижние элементы
- Сопутствующая продукция**
- 56 Оклады
- 84 Продукция для профессиональной установки
- 88 Шторы, жалюзи и рольставни
- 106 Ручное управление
- 108 Электрооборудование



Выбор высоты окна

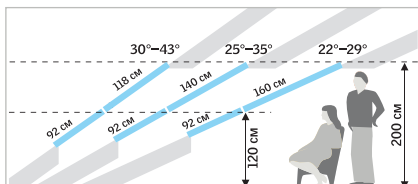

Для обеспечения лучшего обзора рекомендуется установка в комбинации с GIL.



Окно GPU в разрезе

Указания по монтажу



Необходимо утеплить откосы и зазор между оконной коробкой и конструкциями кровли.



Вентиляционный клапан-форточка модели GPU.



15°-55°

до 75° – со специальными пружинами





GZL "Эконом" деревянное окно с открыванием по центральной оси

Окно с открыванием по центральной оси из клееной древесины (сосна) с двойным лаковым покрытием. Модель оснащена вентиляционным устройством, расположенным в верхней части окна (воздухо-обмен до 24 м³/час при 10 Па).

Применение

Для любых помещений под кровлей.

Достоинства продукта

- Ручка в верхней части окна позволяет установить окно на оптимальной высоте, а также разместить под окном мебель.
- Двойное лаковое покрытие не требует ремонта в течение многих лет.
- Также есть модель с ручкой внизу.
- Усиленный стеклопакет (--59).
- Вентиляция при закрытом окне через вентиляционное устройство и съемный моющийся фильтр.
- Внешнюю поверхность окна легко мыть, находясь внутри помещения.
- Фиксация окна в приоткрытом положении для защиты от нежелательного открывания детьми или сильным ветром.
- Окно снабжено кронштейнами для легкого монтажа штор или жалюзи.
- Стандартная гарантия на окна составляет 5 лет, при использовании комплекта для гидро- и теплоизоляции BDX 2000 - 10 лет.

Внимание!

Установка электрооборудования на окна модели GZL не предусмотрена.

3 окна GZL P08



Техническая информация

- 18 Стеклопакеты
- Возможность комбинирования**
- 46 Дополнительные нижние элементы
- 47 Дополнительные верхние элементы
- Сопутствующая продукция**
- 56 Оклады
- 84 Продукция для профессиональной установки
- 88 Шторы, жалюзи и
- 106 Ручное управление





GTL

мансардное окно и аварийный выход на крышу

Мансардное окно и одновременно выход на крышу. Клееная древесина (сосна) с тройным лаковым покрытием, открывание по верхней оси.

Применение

Для всех отапливаемых помещений под кровлей, где необходим технологический выход на крышу или аварийный выход.

Внимание!

Ступенька не входит в комплект.

Достоинства продукта

- Два типа открывания.
- Многофункциональный стеклопакет --73.
- Великолепный обзор благодаря большому углу открывания створки – 45°.
- Вентиляция при закрытом окне через вентиляционный клапан-форточку и съемный моющийся фильтр.
- Внешнюю поверхность окна легко мыть, находясь внутри помещения.
- Фиксация окна в приоткрытом положении для защиты от нежелательного открывания детьми или сильным ветром.
- Может использоваться в качестве аварийного и эксплуатационного выхода.
- Окно снабжено кронштейнами для легкого монтажа штор или жалюзи.

- Стандартная гарантия на окна составляет 5 лет, при использовании комплекта для гидро- и теплоизоляции BDX 2000 - 10 лет.

Дополнительно:

- При нажатии ручки для аварийного выхода окно автоматически открывается газовыми амортизаторами.
- Угол открывания – 70°.
- Размеры аварийного выхода:
 - GTL M08: 70 x 120 см;
 - GTL S08: 106 x 120 см.
- Стандартная гарантия на окна составляет 5 лет, при использовании комплекта для гидро- и теплоизоляции BDX 2000 - 10 лет.



Техническая информация

- 18 Стеклопакеты
- Возможность комбинирования**
- 46 Дополнительные нижние элементы
- Сопутствующая продукция**
- 56 Оклады
- 84 Продукция для профессиональной установки
- 88 Шторы, жалюзи и рольставни



GXL

мансардное окно и выход на крышу

Мансардное окно и одновременно выход на крышу. Открывается по боковой оси в левую сторону (если смотреть изнутри). Изготовлено из клееной древесины (сосна) с тройным лаковым покрытием. Оборудовано вентиляционным клапаном-форточкой.

Применение

Для всех отапливаемых помещений под кровлей, где необходим технологический выход на крышу.

Достоинства продукта

- Открывание и закрывание с помощью ручки, расположенной сбоку, на оконной створке.
- Многофункциональный стеклопакет --73.
- Газовый амортизатор в верхней части оконной створки облегчает ее открывание (также можно приобрести отдельно).
- Створка может быть переставлена для открывания в правую сторону.
- Размер выхода - около 50 x 93 см.
- Стандартная гарантия на окна составляет 5 лет, при использовании комплекта для гидро- и теплоизоляции BDX 2000 - 10 лет.
- Можно установить в паре, используя оклад для комбинированной установки EKW(S) F06 1021. Подробнее на стр. 53.

Внимание!

Ступенька не входит в комплект.

Нельзя устанавливать рольставни, маркизеты и электрооборудование.

Сопутствующая продукция

- 56 Оклады
- 84 Продукция для профессиональной установки
- 88 Шторы, жалюзи и рольставни





GVT

ОКНО-ЛЮК ДЛЯ НЕОТАПЛИВАЕМЫХ ПОМЕЩЕНИЙ

Окно-люк для выхода на крышу. Открывается по боковой оси в левую сторону (если смотреть изнутри). Рама изготовлена из черного полиуретана, створка из анодированного алюминия. Нижняя часть рамы может использоваться как ступенька. Имеет усиленный (--59) стеклопакет и встроенный универсальный оклад.

Применение

Для всех неотапливаемых помещений под кровлей, где необходим технологический выход на крышу.

Достоинства продукта

- Фиксация створки в трех положениях.
- Створка может быть переставлена для открывания в правую сторону.
- Размер выхода – около 49 x 76 см.
- Встроенный универсальный оклад.
- Гарантия 5 лет.

Внимание!

Ступенька не входит в комплект.



20°-65°



Таблица размеров окна-люка GVT 103

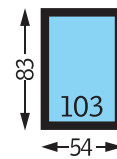

	Размер (ширина и высота) см	54x83
Код окна		103
GVT 0059	Окно-люк	

Условные обозначения на странице 2.



Нижняя часть рамы используется как ступенька.



VELTA

окно-люк для неотапливаемых помещений

Недорогое решение для чердаков, "холодных" и утепленных кровель. Коробка окна-люка деревянная, поворотная рама алюминиевая. Встроенный стеклопакет и оклад делают окно-люк полностью готовым к установке.

Применение

Для освещения и вентиляции неотапливаемых, нежилых помещений под кровлей.

Достоинства продукта

- Встроенный универсальный оклад позволяет установить окно-люк в любой тип кровельного материала с высотой волны до 80 мм.
- Выбор варианта крепления рамы осуществляется на этапе установки окна-люка.
- Окно-люк можно эффективно использовать для проветривания. Для этого раму можно открывать и фиксировать в трех положениях.

Размеры

- VLT 1000 025 – 45x55 см.
- VLT 1000 029 – 45x73 см.
- VLT 1000 033 – 85x85 см.



Гарантия

На окно-люк гарантия составляет 2 года.



20°-60°



Размер (ширина и высота) см Код окна			
	45x55 025	45x73 029	85x85 033
VLT 1000	Окно-люк		



TWR / TWF/ TLR/ TLF

Световой туннель

дневной свет для помещений без окон

Световой туннель устанавливается в крышу так же, как мансардное окно VELUX. В потолок встраивается плафон диаметром 35 см. Эти два элемента соединяются друг с другом с помощью гофрированной (модели TWF/TLF) или фиксированной (жесткой) трубы (модели TWR/TLR) со светоотражающим покрытием. Модели TWF/TWR предназначены для установки в профилированный кровельный материал. Модели TLF/TLR – в плоский кровельный материал.

Применение

Для помещений, где установка мансардных или фасадных окон невозможна.

Достоинства продукта

- Быстрая и несложная установка.
- Экономия электроэнергии.
- Встроенный универсальный оклад.
- Гарантия 5 лет.

Модель TWF/TLF можно установить при условии, что расстояние между нижней границей обрешетки и отделкой потолка, изме-

ренное по центральной линии туннеля, составляет от 0,4 до 2 м.

Длина трубы в моделях TWR/TLR – 185 см. Их можно установить, если расстояние – 145-185 см. Расстояние измеряется по центральной линии от отделки потолка до верха обрешетки. При использовании дополнительных элементов ZTR 0062 (62 см) и ZTR 0124 (124 см) общая длина жесткой трубы может быть увеличена до 6 м.



TWF/TLF модель с гофрированной трубой



TWR/TLR модель с фиксированной (жесткой) трубой

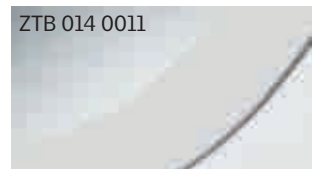

ZTB 014 0011



ZTB 014 0012



ZTB 014 0014



ZTB 014 0015



Световой туннель от Lovegrove (ZTB 1001). Дизайн известного дизайнера Росса Лавгроува. Вместо электрической лампы - рассеиватель солнечного света. Состоит из плафона, лампы, шнура. Монтируется на уже установленный световой туннель (TWR, TWF, TLF, TLR).

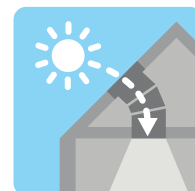

Варианты установки



Установка светового туннеля в потолке помещения на верхнем этаже дома с нежилым чердаком.



Установка светового туннеля в помещении на втором уровне мансардного этажа. В жилых комнатах используются мансардные окна.



Установка светового туннеля VELUX в санузле с набором для вентиляции (при наличии нежилого чердака).

Код	Диаметр см	35 014
TWF 2010	Световой туннель для профилированного кровельного материала с гофрированной трубой	
TWR 2010	Световой туннель для профилированного кровельного материала с фиксированной трубой	
TLF 2010	Световой туннель для плоского кровельного материала с гофрированной трубой	
TLR 2010	Световой туннель для плоского кровельного материала с фиксированной трубой	
ZTR 0062	Дополнительная жесткая труба длиной 62 см	
ZTR 0124	Дополнительная жесткая труба длиной 124 см	
ZTL	Комплект для подсветки	
ZTV	Комплект для вентиляции	
ZTB 0011	Отделка плафона (под серебро)	
ZTB 0012	Отделка плафона (под латунь)	
ZTB 0014	Отделка плафона (под медь)	
ZTB 0015	Отделка плафона (черная)	
ZTB 1001	Световой туннель от Lovegrove	

Условные обозначения на странице 2.



GDL Cabrio

окно-балкон в мансарде без надстроек

Окно GDL Cabrio монтируется в кровлю, как любое другое окно VELUX. При открывании превращается в балкон. Состоит из двух частей. Верхняя часть открывается по верхней оси до 45°, а также по центральной оси. Нижняя часть раскладывается наружу, при этом по бокам автоматически выдвигаются специальные перила.

Применение

Для всех помещений под кровлей.

Достоинства продукта

- Не требует дополнительных надстроек.
- Позволяет создавать самые впечатляющие интерьерные решения.
- Расширенный угол обзора по вертикали.
- Вентиляция при закрытом окне через вентиляционный клапан-форточку и съемный моющийся фильтр.
- Многофункциональный стеклопакет --73.
- Внешние поверхности легко мыть, находясь внутри помещения.
- Может устанавливаться в комбинациях с другими окнами.
- Возможность установки штор, жалюзи, а также маркизета.
- Стандартная гарантия на окна составляет 5 лет, при использовании комплекта для гидро- и теплоизоляции BDX 2000 - 10 лет. Для заказа гидро- и теплоизоляции необходимо выбрать два комплекта BDX размера P10 для верхней части и W34 для нижней.

Окно-балкон GDL Cabrio в комбинации с окном GPL и дополнительным нижним элементом GIL



Техническая информация

18 Стеклопакеты

Возможность комбинирования:

20 GGL* + GIL

20 GGL над окном-балконом

28 GPL* + GIL

47 Дополнительные верхние элементы
*Высота окна 160 см

Сопутствующая продукция

74 Оклады

84 Продукция для профессиональной установки

88 Шторы, жалюзи и рольставни



Таблица размеров окна-балкона

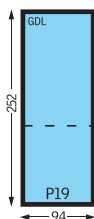

Установка

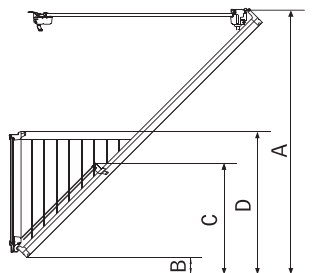

Рекомендованная высота установки

Расстояние от пола до верхнего края окна – около 200 см.

Внимание!

Нельзя устанавливать рольставни и электрооборудование.

Указания по монтажу



Необходимо утеплить откосы и зазор между оконной коробкой и конструкциями кровли.

Угол наклона кровли	A	B	C	D
	см	см	см	см
53°	209	0	81	95
50°	201	0	79	95
45°	200	13	88	108
40°	200	28	98	123
35°	200	45	109	140

Зависимость высоты установки окна-балкона от угла наклона кровли.

Окно-балкон в комбинации с другими окнами

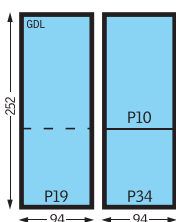

За дополнительной информацией, пожалуйста, обращайтесь в отдел по работе с клиентами.

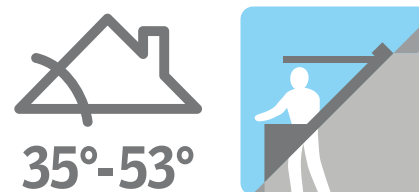

Возможна установка от 28° при использовании специального оклада. За дополнительной информацией, пожалуйста, обращайтесь в Отдел по работе с клиентами.

Код окна	Размер (ширина и высота) см	 94x252 P19
GDL 3073P1	Верхняя часть окна-балкона с алюминиевыми накладками	
GDL 3073P2	Нижняя часть окна-балкона с алюминиевыми накладками	

Условные обозначения на странице 2.



ТЕРРАСА

Комплекс наклонных и вертикальных оконных элементов, образующих довольно широкую террасу. Наклонный элемент GEL открывается по верхней оси на 45°. Вертикальный элемент либо открывается по боковой оси (распашной), либо не открывается (глухой).

- VEA: открывается в правую сторону (если смотреть изнутри);
- VEB: открывается в левую сторону (если смотреть изнутри);
- VEA, VEB: в обеих версиях в ручку встроено замком;
- Элемент VEC не открывается.

Достоинства продукта

- Комфортный светлый интерьер с великолепным обзором.
- Обеспечивает удобный выход наружу. Может быть использована в качестве аварийного и эксплуатационного выхода.
- Возможность независимого открывания наклонного элемента.
- Вентиляция при закрытом окне через вентиляционный клапан-форточку и съемный моющийся фильтр.

Применение

Для помещений под кровлей, где вы хотите создать террасу без дополнительных строительных затрат.

2 GEL M08, VEA M35, VEB M35

- Внешние поверхности легко мыть, находясь внутри помещения.
- Многофункциональный стеклопакет --73.
- Окно снабжено кронштейнами для легкого монтажа штор или жалюзи.
- Гарантия 5 лет.
- На элементы VFE, VFB, VEC установка пароизоляции BBX, откосов LSC и комплекта для гидро- и теплоизоляции BDХ не предусмотрена.

Внимание!

Пол балкона, поручни и ограждения не входят в комплект.



Техническая информация

18 Стеклопакеты

Сопутствующая продукция

76 Оклады

84 Продукция для профессиональной установки

88 Шторы, жалюзи и рольставни

Таблица размеров элементов террасы

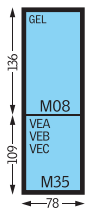

Рекомендованная высота установки

Расстояние от пола до верхнего края окна – около 200 см.
 Расстояние между соседними элементами – 10 см.

Указания по монтажу



Необходимо утеплить откосы и зазор между оконной коробкой и конструкциями кровли.

Зависимость глубины террасы от угла наклона кровли

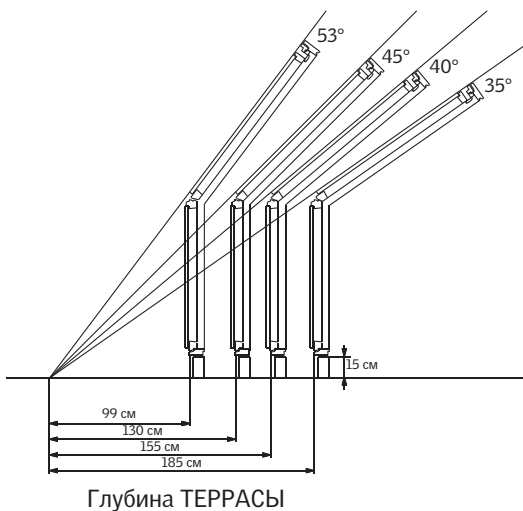

Внимание!

Два открывающихся нижних элемента не могут быть смонтированы бок о бок. При установке комбинации из трех элементов достаточно одного открывающегося элемента с правого или левого края. Установка открывающегося элемента в центре комбинации не рекомендуется.



Размер (ширина и высота) см		78X136 GEL M08	78X109 VEA M35	78X109 VEC M35	78X109 VEB M35
Код окна					
GEL 3073	Наклонный элемент террасы с алюминиевыми накладками		нет	нет	нет
VEA/VEB/VEC3073	Вертикальный элемент террасы с алюминиевыми накладками	нет			

Условные обозначения на странице 2.



GIL/GIU

дополнительный нижний элемент

Дополнительный неоткрывающийся оконный элемент является продолжением вниз мансардного окна VELUX в плоскости кровли.

GIL - из клееной древесины
GIU - каркас из древесины, покрытый влагостойким монолитным полиуретаном толщиной до 5 мм.

Применение

Предназначен для помещений под кровлей, позволяет получить великолепный обзор от самого пола и лучше осветить помещение.

Достоинства продукта

- Элемент GIL изготовлен из клееной древесины (сосна) с тройным лаковым покрытием.
- Оригинальное архитектурное решение для мансардных помещений. Благодаря комбинации окон VELUX и GIL/GIU достигается полный обзор – от верхнего края окна до самого пола.
- Большая площадь остекления.
- Почти сплошная стеклянная поверхность, так как окна и дополнительные элементы непосредственно соединены между собой – коробка к коробке.
- Многофункциональный стеклопакет --73.
- GIU: Полиуретановое покрытие легко моется и не требует дополнительного ухода.
- Стандартная гарантия на окна составляет 5 лет, при использовании комплекта для гидро- и теплоизоляции BDX 2000 - 10 лет. Для заказа гидро- и теплоизоляции необходимо выбрать два комплекта BDX: один для мансардного окна соответствующего размера и один BDX W34 2000 для дополнительного нижнего элемента GIL.



Техническая информация

18 Стеклопакеты

Возможность комбинирования:

20 GGL

28 GPL

34 GTL

Сопутствующая продукция

72 Оклады



84 Продукция для профессиональной установки

88 Шторы, жалюзи и рольставни

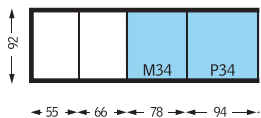

Таблица размеров о



Код окна	Размер (ширина и высота) см	 78x92 M34	 94x92 P34
GIL 3073	Дополнительный нижний элемент с алюминиевыми накладками		

Указания по монтажу



Необходимо утеплить откосы и зазор между оконной коробкой и конструкциями кровли.



15°-90°





VFE карнизные окна

VFE - вертикальный фасадный элемент с открыванием по нижней оси. Устанавливается в вертикальную стену прямо под мансардным окном VELUX. Управляется с помощью ручки, расположенной в верхней части фрамуги.

Достоинства продукта

- Оригинальное архитектурное решение для мансардных помещений с высоким пристенком. Позволяет получить полный, ничем не ограниченный обзор.
- Большая площадь остекления.
- Внешнее стекло легко мыть, находясь внутри помещения (для VFE).
- Справа сверху окна есть пластиковый паз, который можно надавить и повернуть, при этом окно откроется на больший угол.
- Многофункциональный стеклопакет --73.
- Карнизные и мансардные окна VELUX смотрятся как единое целое, так как непосредственно соединены между собой – коробка к коробке.
- Проветривание (для VFE):
 - При высоте окна 60 см угол открывания – 18°. Окно открывается на 5 см.
 - При высоте окна 95 см угол открывания – 15°. Окно открывается на 12 см.
- Гарантия на окна 5 лет.

Применение

Предназначены для помещений под кровлей, позволяют получить великолепный обзор от самого пола и лучше осветить помещение. Рекомендуются при высоких пристенках.

VFE комбинируется с окнами GGL, GPL, GTL.

2 окна GGL P08, 2 окна VFE P34



Техническая информация

18 Стеклопакеты

Возможность комбинирования:

20 GGL

28 GPL

34 GTL

22 GGU

30 GPU

Сопутствующая продукция

68 Оклады

88 Шторы, жалюзи и рольставни

Таблица размеров окон VFE/VIU

		VFE	VFE	VFE	VFE
		M31	P31	S31	U31
		VFE VIU	VFE VIU	VFE VIU	VFE VIU
		M34	P34	S34	U34

←55→ ←66→ ←78→ ←94→ ←114→ ←134→

↑60↑
↑95↑
↑115↑
↑137↑

! Высота окна VIU - 99см

Примечание

Вертикальные элементы возможно комбинировать вниз, друг под другом.

Указания по монтажу



Необходимо утеплить откосы и зазор между оконной коробкой и конструкциями кровли.



	Размер (ширина и высота) см
Код окна	
VFE 3073	Карнизное окно с алюминиевыми накладками

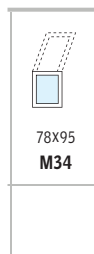



CVP/CFP – зенитное окно

VELUX разработал новое решение для плоских кровель. Зенитное окно состоит из двух частей: рамы с коробкой и стеклопакетом, и купола, который заказываются отдельно. Купол защищает от механических повреждений, в т.ч. снега и дождя.

Применение

Используется для дополнительного освещения помещений, расположенных непосредственно под плоской или малоуклонной кровлей.



Сопутствующая продукция

94 Штора-плиссе

Достоинства продукта

- Модель CVP: с электроприводом для вентиляции (открытие до 9 см), пультом управления и датчиком дождя, модель CFP - глухое.
- Многофункциональный стеклопакет с ламинированным внутренним и закаленным внешним стеклом.
- Рама и коробка (CFP/CVP) изготовлены из ПВХ профиля.
- Защитный купол ISD изготовлен из высококачественного оргстекла.
- Отличная защита от шума.
- Низкая высота купола (15 см).

- Совместная установка с куполом обеспечивает очень хорошее энергосбережение – гораздо выше в сравнении с традиционными зенитными фонарями.
- Два варианта купола: прозрачный и матовый.
- Высокое энергосбережение и безопасность.
- Возможность комплектации стандартными солнцезащитными аксессуарами.
- Можно установить штору-плиссе с электромотором.
- Гарантия – 5 лет.
- Рекомендуемое расстояние между соседними зенитными окнами – 65 см.



Внимание!

Рекомендации по установке зенитных окон в различные кровельные материалы представлены на сайте www.velux.ru.



Таблица размеров окон CVP/CFP

	60					
60	060060					
80		080080				
90			090090			
100				100100		
120					120120	
	60	80	90	100	120	

 io-homecontrol® предлагает передовую и надежную радиочастотную технику, удобную в установке и эксплуатации. Устройства с маркировкой io-homecontrol® легко коммутируются друг с другом, обеспечивая пользователям повышенный комфорт, безопасность и экономию энергии.
 www.io-homecontrol.com



Размер (ширина и высота) см	60x60	60x90	80x80	90x90	100x100	120x120
Код окна	060060	060090	080080	090090	100100	120120
CVP 0173 Зенитное окно с вентиляцией						
CFP 0073 Зенитное окно глухое						
ISD 0000 Купол прозрачный						
ISD 0100 Купол матовый						

Условные обозначения на странице 2.

Системы дымоудаления VELUX для плоской крыши

Система дымоудаления VELUX для плоской крыши состоит из зенитного окна (CSP) со встроенным мотором, который активируется через систему управления KFX 110 (для одного окна) или систему управления KFX 120 (на два окна). Система управления заказывается отдельно. Дополнительно приобретается датчик дыма KFA 100 и/или кнопка включения вентиляции (KFK 200). К зенитному окну необходимо приобрести купол (ISD).

Системы дымоудаления VELUX для плоской крыши сертифицированы по европейскому стандарту EN 12101-2 и обеспечивают эффективное удаление дыма и жара из помещения.



Достоинства продукта

- При активации функции дымоудаления, окно открывается на 50 см, при использовании для ежедневной вентиляции, окно открывается на 15 см.
- Мотор интегрирован и незаметен ни когда окно открыто, ни когда окно закрыто.
- Открывается на 50 см с помощью фиксированного механизма за 60 секунд.
- Снаружи и изнутри и система дымоудаления, и зенитное окно VELUX выглядят одинаково.
- Система дымоудаления может быть использована для ежедневной вентиляции помещения.
- Активация происходит или при разбивании стекла и включении кнопки аварийной вентиляции, или при срабатывании датчика дыма KFA 100.
- После того, как опасность миновала, окно системы закрывается и снова готово к работе.

Зенитное окно с системой дымоудаления CSP 1073

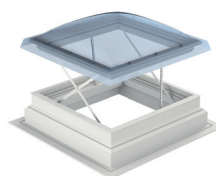

- Два электрических подъемника.
- Состоит из двух ПВХ коробов. Верхний белый (RAL 9010), нижний серый (RAL 9016).
- Мотор интегрирован в коробку окна и невидим снаружи и изнутри.
- Высота коробки окна 31 см.

Система управления KFX 110



- Для управления одним (KFX 110) или двумя (KFX 120) окнами.
- 8 Ампер, 24 В напряжение на выходе.
- Встроенный аккумулятор на 72 часа, полностью заряжен.
- Прочный металлический корпус.
- Система устанавливается совместно с датчиком дыма и/или кнопкой аварийной вентиляции.
- Можно подключить к внешней аварийной системе.
- Прочный металлический корпус.
- Цвет: серый (RAL 7035).

Датчик дыма KFA 100



- Датчик дыма для раннего обнаружения пожара.
- Индикатор срабатывания.
- Цвет: белый (RAL 9003).
- Размеры: H = 50 мм, Ø = 100 мм

Кнопка включения аварийной вентиляции KFK 100



- При необходимости разбить стекло, нажать кнопку
- Визуальная и акустическая индикация ошибок, правильного функционирования и тревоги.
- Цвет: серый (RAL 7047)
- Размеры: 125 x 125 x 36 мм (ш x в x г)

Кнопка включения вентиляции KFK 200





- Открывает окно для вентиляции на 15 см
- Цвет: белый (RAL 1013)
- Размеры: 81 x 81 x 12 мм (ш x в x г)

Датчик дождя KLA 100



- Закрывает окно в случае дождя
- Пластиковый корпус с датчиком дождя
- Цвет: светло-серый (RAL 9002)
- Размеры: 80 x 80 x 55 мм (ш x в x г)

Размер (ширина и высота) см		
	100X100	120X120
Код окна	0100100	120120
CSP 1073	Зенитное окно для дымоудаления	

Условные обозначения на странице 2.

**ПОЖАРНЫЙ
СЕРТИФИКАТ**



Система дымоудаления

Системы дымоудаления VELUX - это полноценная система отвода дыма и жара, упрощающая выполнение правил пожарной безопасности.

Системы дымоудаления типично используются в местах общего пользования, например, лестничных клетках и переходах между корпусами, а также в промышленных зданиях и офисах.

Достоинства продукта

- Система дымоудаления активирует автоматическое открытие центрально-поворотного окна на угол 90 градусов по отношению к раме. Это обеспечивает максимальное рассеивание дыма и жара от места выхода, и освобождает доступ для пожарной бригады.
- Специальный аккумулятор обеспечит работу системы даже при сбое электричества или повреждении электропроводки.

- Система управления обеспечивает открывание и закрывание окна для проветривания. В положении для проветривания створка предотвращает попадание листьев и влаги при дожде в помещение. Систему управления просто перезагрузить после тестирования или аварийной ситуации.
- Для большей безопасности в окнах используется многофункциональный стеклопакет --73, внутреннее стекло «триплекс».
- На системы дымоудаления имеется пожарный сертификат.

Система дымоудаления включает два обязательных элемента: окно и систему управления, которая заказывается отдельно. При необходимости можно заказать дополнительные аксессуары.



15°-60°



Техническая информация

18 Стеклопакеты

Сопутствующая продукция

56 Оклады

84 Продукция для профессиональной установки

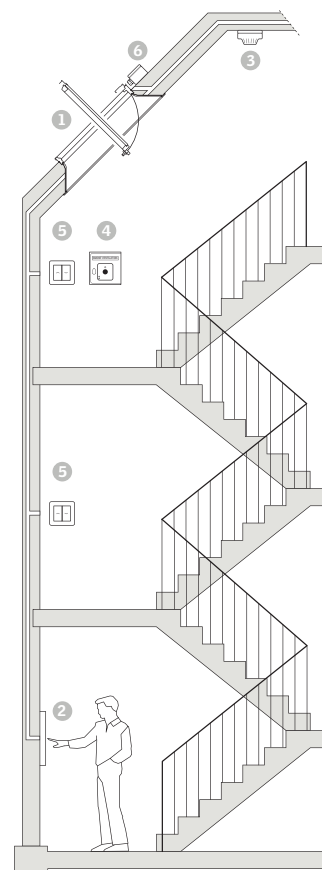



1

Окно системы дымоудаления

- Специальные мансардные окна на базе моделей GGL или GGU со встроенным мотором.
- Для проветривания окно может открываться до 200 мм.



2

Система управления (KFX 100)

- Блок управления (управления от 1 до 2 электромоторов)
- Настенный выключатель для проветривания, кнопка под стеклом для включения аварийной вентиляции (KFK 100), и датчик дыма (KFA 100)
- Батарея аварийного питания, рассчитанная для работы в течение 72 часов
- Рамка для крепления к стене
- Возможность управления внешними аварийными системами
- Срок доставки – 4 недели



3

Датчик дыма (KFA 100)

- Датчик дыма для раннего определения пожара
- Размеры: 50 x 100 мм (Ш x Глуб)
- Для каждой системы управления возможно использовать до 10 датчиков дыма
- Визуальный индикатор срабатывания
- Срок доставки – 4 недели



4

Кнопка под стеклом для включения аварийной вентиляции (KFK 100)

- При необходимости, разбить стекло, нажать кнопку
- Размеры: 125 x 125 x 36 мм (Ш x В x Глуб).
- Для каждой системы управления возможно использовать до 3 кнопок
- Визуальный и акустический индикатор срабатывания и ошибки
- Срок доставки – 4 недели



5

Датчик дождя (KLA 100)

- Датчик дождя для автоматического закрывания окон при дожде
- Размеры: 80 x 80 x 55 мм (Ш x В x Глуб).
- Срок доставки – 4 недели

Код окна	Размер (ширина и высота) см							
		78x98 M04	78x118 M06	78x140 M08	114x118 S06	114x140 S08	134x98 U04	134x134 U08
GGL 3073G40	Окно системы дымоудаления							
GGU 0073G40	Окно системы дымоудаления							

Условные обозначения на странице 2.

Оклады ВЕЛЮКС

Для установки мансардных окон необходимо использовать оклады ВЕЛЮКС, которые обеспечивают герметичную и простую установку окна в кровлю и подходят ко всем видам кровельных покрытий. Конструкция окладов полностью исключает проникновение влаги внутрь помещения. Оклады и накладки для окон в стандартном исполнении выполнены из алюминиевого листа серого цвета (RAL 7043). Для медных кровель следует использовать медные оклады и окна с медными накладками.

Ассортимент окладов ВЕЛЮКС

- 2 типа окладов:
для профилированных и плоских кровельных покрытий.
- 2 вида материалов: алюминий и медь.
- На заказ можно приобрести оклады, выполненные из титано-цинкового листа, а также оклады, окрашенные в любой цвет из палитры RAL, оклад EDL для сланцевой кровли, оклад EDE для фальцевой кровли, оклад EDB для кровельного материала "Бобровый хвост", и оклады EDN и EDP для утепленной установки окна.
За информацией о ценах и сроках поставки продукции обращайтесь в Отдел по работе с клиентами.

Вода, стекающая с поверхности кровли, ...

... попадает на верхнюю часть оклада, ...

... затем на боковые части оклада ...

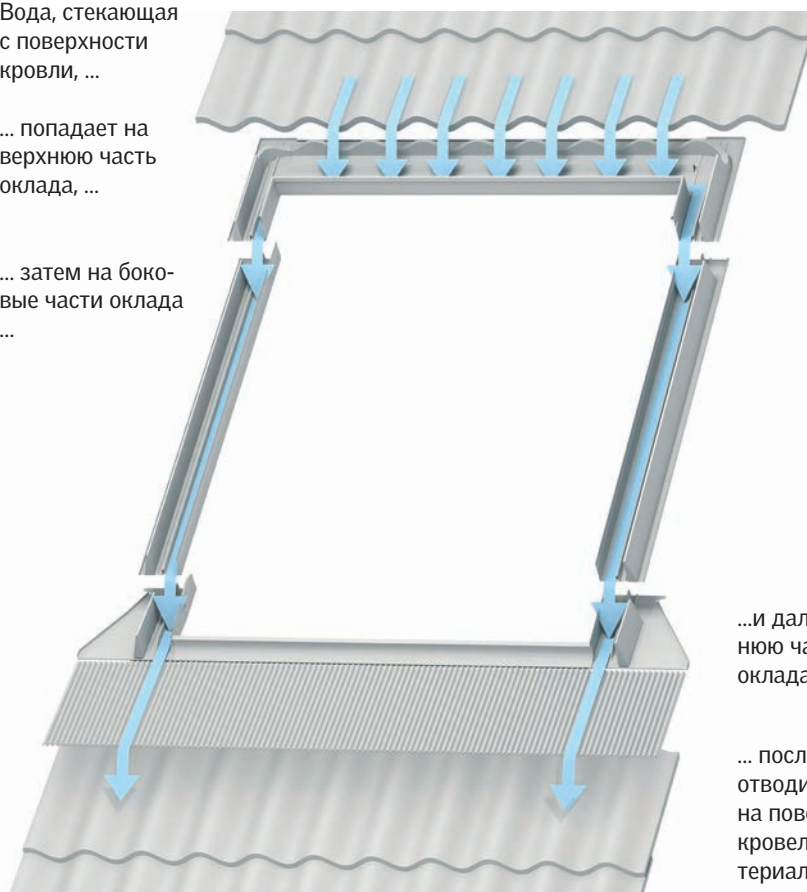

...и далее на нижнюю часть оклада, ...

... после чего отводится на поверхность кровельного материала под окном.

АССОРТИМЕНТ

- 58 EDW/EDS Оклады для одиночной установки
- 60 EKW/EKS Оклады для комбинированной установки
- 68 EBW/EBS Сдвоенные оклады
- 68 EFW/EFS Оклады для карнизных/фасадных окон
- 72 ETW/ETS Оклады для дополнительных нижних элементов
- 74 Оклады для окна-балкона
- 76 Оклады для Террасы
- 78 Оклады для дополнительных верхних элементов
- 80 EAW/EAS, EUW/EUS Оклады для увеличения угла монтажа окон
- 82 Оклады для установки окон через конек

EDW/EDS

Оклады для одиночной установки окон

Оклады для одиночной установки окон GZL, GGL, GGU, GPL, GPU, GTL, GXL в кровлю.



EDW 2000

В одной коробке с окладом находится комплект для гидро- и теплоизоляции (BDX-2000). Для установки одного окна в черепицу, металлочерепицу, профнастил, материалы с высотой профиля до 120 мм. Минимальное расстояние между отдельными окнами при такой установке составляет 50 см.

EDW 1000

Оклад EDW предназначен для установки окна в черепицу, металлочерепицу, профнастил, и другие кровельные материалы с высотой профиля до 120 мм.



УГОЛ НАКЛОНА КРОВЛИ

От 15 до 90°.



EDS 0000

Оклад EDS предназначен для установки окна в мягкую кровлю, плоскую кровельную плитку и другие кровельные материалы толщиной до 16 мм (2 x 8 мм), включая плоские металлические листы. Минимальное расстояние между отдельными окнами при такой установке составляет 30 см.



УГОЛ НАКЛОНА КРОВЛИ

От 15 до 90°.

Компания ВЕЛЮКС рекомендует при выборе медной кровли приобретать мансардные окна, специально произведенные для установки в такой тип кровельного материала, во избежание коррозии.

В них, в отличие от стандартных моделей, все алюминиевые накладки заменяются на медные. Из такого же материала производится и оклад.

Определение высоты профиля кровельного материала

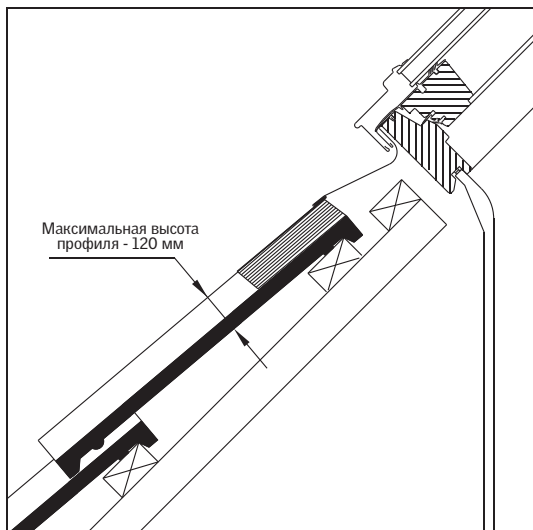

Определение толщины плоского кровельного материала

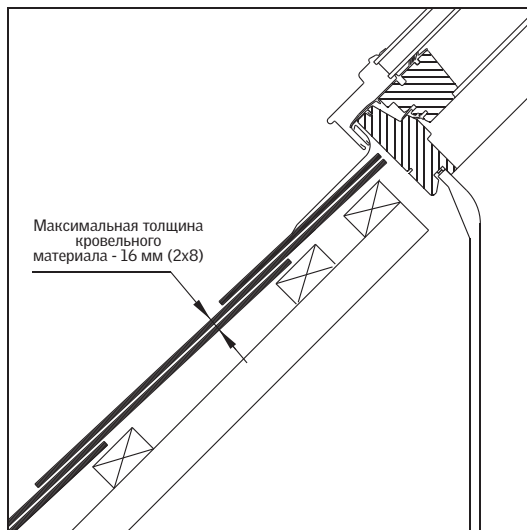

Необходимо утеплить откосы и зазор между оконной коробкой и конструкциями кровли.

Код окна	Размер (ширина и высота) см																
		55x78 C02	55x98 C04	66x98 F04	66x118 F06	78x98 M04	78x118 M06	78x140 M08	78x160 M10	94x118 P06	94x140 P08	94x160 P10	114x118 S06	114x140 S08	114x160 S10	134x140 U08	134x160 U10
EDW 2000	Алюминиевый оклад для профилированных кровельных материалов с комплектом для гидро- и теплоизоляции																
EDW 1000	Алюминиевый оклад для профилированных кровельных материалов																

EDS 0000	Алюминиевый оклад для плоских кровельных материалов																
EDS 0100	Медный оклад для плоских кровельных материалов																

Условные обозначения на странице 2.

Оклады для комбинированной установки окон

Окна бок о бок и одно над другим

В данном разделе представлены комплекты окладов для различных вариантов комбинированной установки окон.

Элементы

- 0: оклад для одиночной установки
- 1: крайний левый
- 2: центральный
- 3: крайний правый
- 4: верхний левый
- 5: верхний центральный
- 6: верхний правый
- 7: верхний одиночный

Монтаж комбинаций окон GGL, GGU, GPL, GPU, GZL и GTL

- **Бок о бок:** расстояние между оконными коробками "a" - 100 мм.
- **Одно над другим:** расстояние между оконными коробками "b" для окон без рольставней - 100 мм, для окон с рольставнями - 250 мм.
- **Бок о бок и одно над другим:** расстояние между оконными коробками "a" и "b" - см. выше. Номера элементов окладов на рисунках соответствуют последней цифре идентификационного кода изделия и одновременно указывают на порядок расположения окон в кровле.
- Не рекомендуется устанавливать окна GZL в комбинации с другими типами окон.

2 окна бок о бок

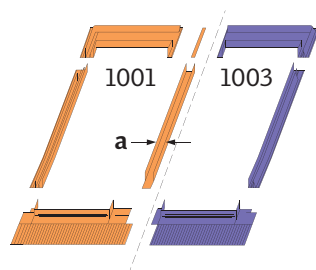

2 окна ВЕЛЮКС типа GGL, GGU, GPL, GPU (GZL) также могут монтироваться без стропил между ними на расстоянии 18 мм. В этом случае на месте оклада для комбинированной установки необходимо использовать сдвоенный оклад (стр. 66).

3 окна бок о бок

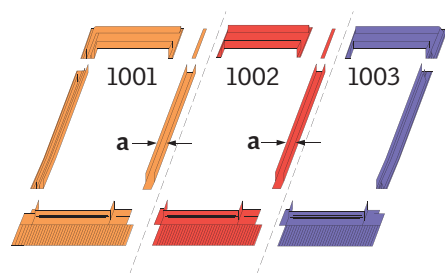

4 окна бок о бок

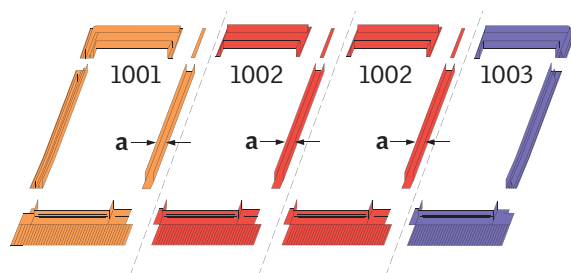

2 окна одно над другим

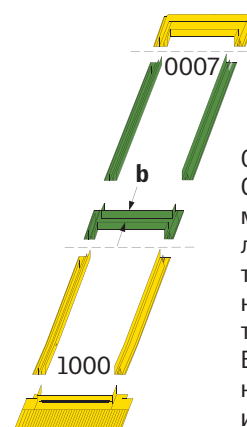

Окна GGL, GGU, GPL, GPU также можно устанавливать с дополнительными нижними элементами GIL и GIU. В данном случае необходимо использовать специальный оклад. (стр. 72).

3 окна одно над другим

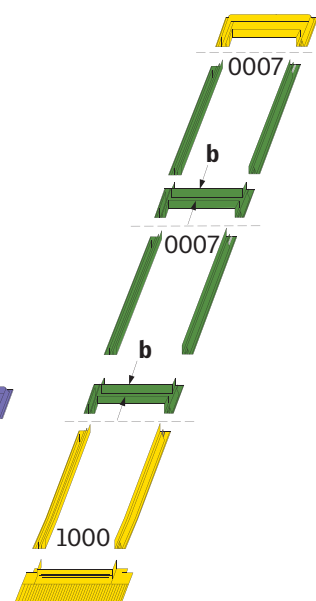

Примечание

На рисунках все элементы окладов изображены со стороны кровельного покрытия.
Изготовление по специальному заказу (дополнительная информация в Отделе продаж):

- Оклады для комбинированной установки окон бок о бок с расстоянием между оконными коробками "a" 120, 140 и 160 мм.
- Оклады для комбинированной установки окон одно над другим с расстоянием между оконными коробками "b" 250 мм.

Все окна, расположенные бок о бок, должны иметь одинаковую высоту.

Все окна, расположенные друг над другом, должны иметь одинаковую ширину.

Комбинация из 4 окон

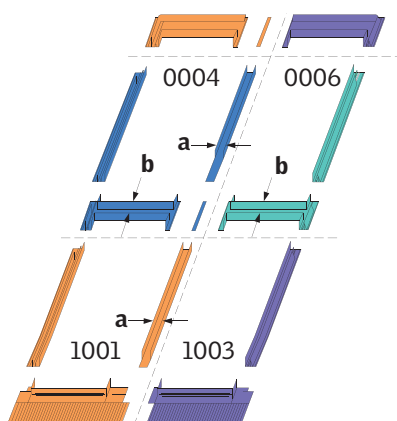

Комбинация из 12 окон

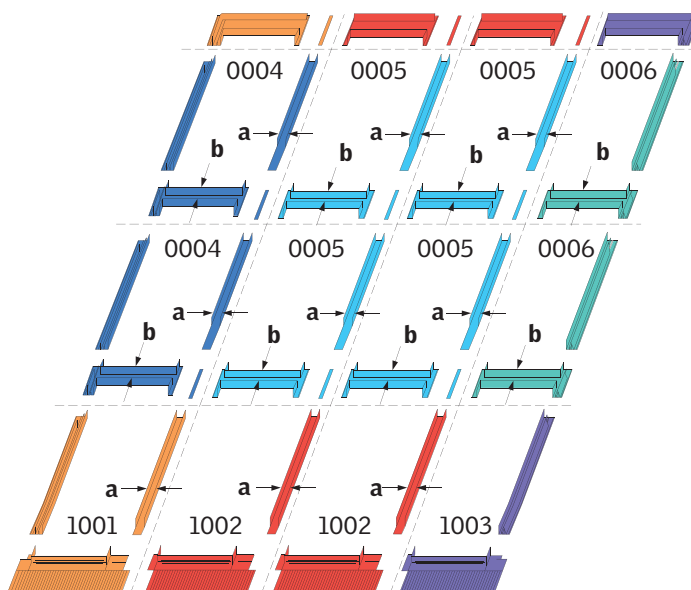

Комбинация из 6 окон

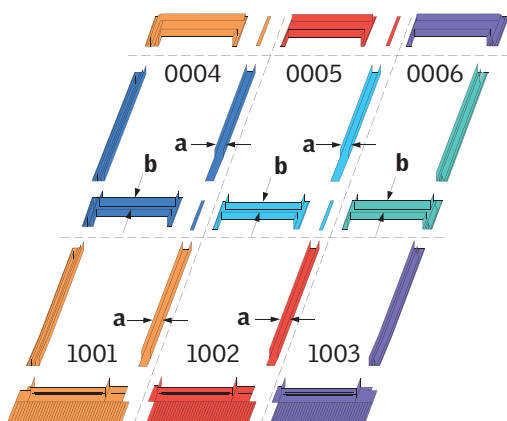

EKW/EKS

Оклады для комбинированной установки окон одинакового размера

Оклады EKW/EKS предназначены для различных вариантов комбинированной установки окон одинаковых размеров. Подходят для окон GGL, GGU, GPL, GPU, GZL, GTL, GXL. Не рекомендуется устанавливать окна GZL в комбинации с другими типами окон.

УГОЛ НАКЛОНА КРОВЛИ
От 15 до 90°.



EKW

Оклад EKW предназначен для установки окон в черепицу, металлочерепицу, профнастил и другие кровельные материалы с высотой профиля до 120 мм.

EKS

Оклад EKS предназначен для установки окон в мягкую кровлю, плоскую кровельную плитку и другие кровельные материалы толщиной до 16 мм (2 x 8 мм), включая плоские металлические листы.

Код окна	Размер (ширина и высота) см																
		55x78	55x98	66x98	66x118	78x98	78x118	78x140	78x160	94x118	94x140	94x160	114x118	114x140	114x160	134x140	134x160
Алюминиевые оклады для профилированных кровельных материалов																	
EKW/EKS 1021 	Оклад для комбинированной установки 2 окон бок о бок																
EKW/EKS 1031 	Оклад для комбинированной установки 3 окон бок о бок																
EKW/EKS 1041 	Оклад для комбинированной установки 4 окон бок о бок																
EKW/EKS 1012 	Оклад для комбинированной установки 2 окон одно над другим																
EKW/EKS 1013 	Оклад для комбинированной установки 3 окон одно над другим																
EKW/EKS 1022 	Оклад для комбинированной установки 4 окон																
EKW/EKS 1032 	Оклад для комбинированной установки 6 окон																
EKW/EKS 1042 	Оклад для комбинированной установки 8 окон																

Условные обозначения на странице 2.

Рекомендации по заказу окладов

Предлагаем вам два способа заказа окладов для комбинированной установки.

1. Заказ комплекта окладов для комбинированной установки окон одинакового размера (стр. 58). При выставлении счета и далее в сопроводительных документах указывается полный перечень отдельных элементов окладов, входящих в комплект.

2. Заказ отдельных элементов окладов для комбинированной установки окон разных размеров (стр. 60).

EKW/EKS

Оклады для комбинированной установки окон разных размеров

Оклады EKW предназначены для различных вариантов комбинированной установки окон разных размеров. Подходят для окон GGL, GGU, GPL, GPU, GZL, GTL, GXL.

УГОЛ НАКЛОНА КРОВЛИ
От 15 до 90°.



EKW

Оклад EKW предназначен для установки окон в черепицу, металлочерепицу, профнастил и другие кровельные материалы с высотой профиля до 120 мм.

EKS

Оклад EKS предназначен для установки окон в мягкую кровлю, плоскую кровельную плитку и другие кровельные материалы толщиной до 16 мм (2 x 8 мм), включая плоские металлические листы.

Код окна	Размер (ширина и высота) см															
		55X78	55X98	66X98	66X118	78X98	78X118	78X140	78X160	94X118	94X140	94X160	114X118	114X140	114X160	134X140
Алюминиевые оклады для профилированных кровельных материалов																
EKW/EKS 1001 □□□□	Крайний левый элемент	Вместе два данных элемента образуют оклад EKW 1021														
EKW/EKS 1003 □□□□	Крайний правый элемент															
EKW/EKS 1002 □□□□	Центральный элемент															
EKW/EKS 0004 □□□□ □□□□ □□□□	Верхний левый элемент															
EKS 0005 □□□□ □□□□ □□□□	Верхний центральный элемент															
EKW/EKS 0006 □□□□ □□□□ □□□□	Верхний правый элемент															
EKW/EKS 0007 □ □ □	Верхний одиночный элемент															

Условные обозначения на странице 2.

Рекомендации по заказу окладов

Предлагаем вам два способа заказа окладов для комбинированной установки.

1. Заказ комплекта окладов для комбинированной установки окон одинакового размера (стр. 58). При выставлении счета и далее в сопроводительных документах указывается полный перечень отдельных элементов окладов, входящих в комплект.

2. Заказ отдельных элементов окладов для комбинированной установки окон разных размеров (стр. 60).

EFW/EFS

Оклады для комбинаций мансардных окон с карнизными и фасадными

Оклады EFW/EFS предназначены для установки мансардных окон в комбинации с карнизными окнами VFE/VIU и фасадными окнами VFA/VFB.



Монтаж мансардных окон с карнизными окнами VFE/VIU и фасадными окнами VFA/VFB

Оклад состоит из следующих элементов:

- верхняя часть;
- две основные боковые части;
- комплект дополнительных боковых частей и накладок для свеса кровли длиной до 1 м. (В случае, если свес кровли превышает 1 м, пожалуйста, обращайтесь за консультациями в Отдел продаж);
- стыковочный профиль.

Внимание! Отлив не входит в комплект поставки.

УГОЛ НАКЛОНА КРОВЛИ

От 15 до 55°.

При монтаже элементы оклада располагаются следующим образом:

- верхняя часть – над мансардным окном;
- основные боковые части – по бокам от окна;
- дополнительные боковые части с накладками продолжают основные боковые части вниз по свесу кровли;
- стыковочный профиль - между мансардным окном и карнизным или фасадным окном.

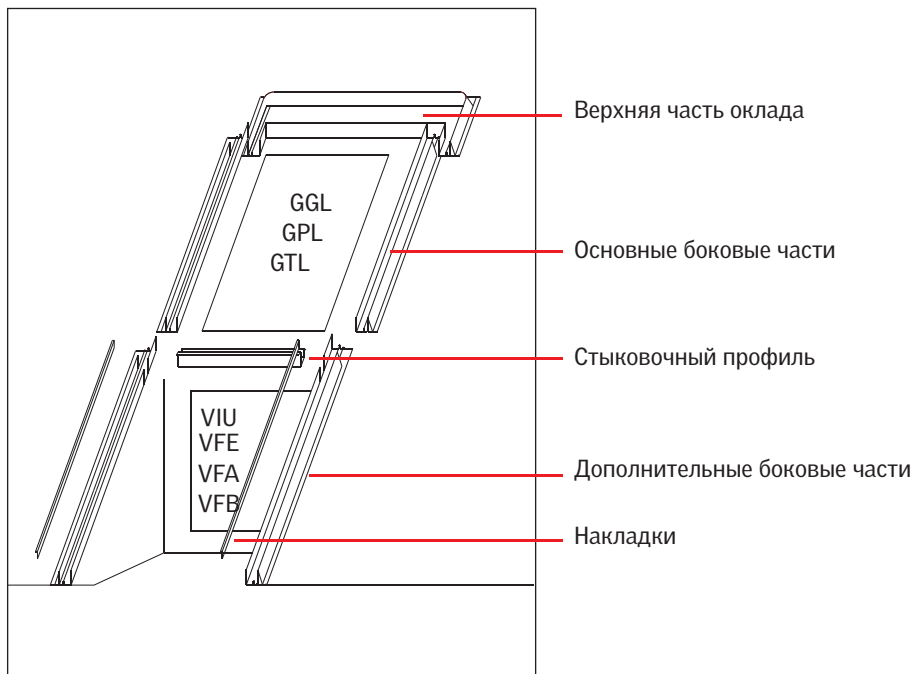

ETW/ETS

Оклады для дополнительных нижних элементов

Оклады и принцип монтажа окон ВЕЛЮКС с дополнительными нижними элементами GIL, GIU.



Монтаж окон ВЕЛЮКС с дополнительными нижними элементами GIL и GIU.

Для монтажа потребуется один стандартный оклад мансардного окна и один комплект дополнительных боковых частей оклада в соответствии с типом кровельного материала.

УГОЛ НАКЛОНА КРОВЛИ

От 15 до 90°.

При монтаже элементы оклада располагаются следующим образом:

- нижняя часть оклада под дополнительным нижним элементом GIL или GIU;
- основные боковые части – по бокам от мансардных окон;
- дополнительные боковые части продолжают основные вниз по бокам от дополнительных нижних элементов;
- верхняя часть – над мансардным окном.

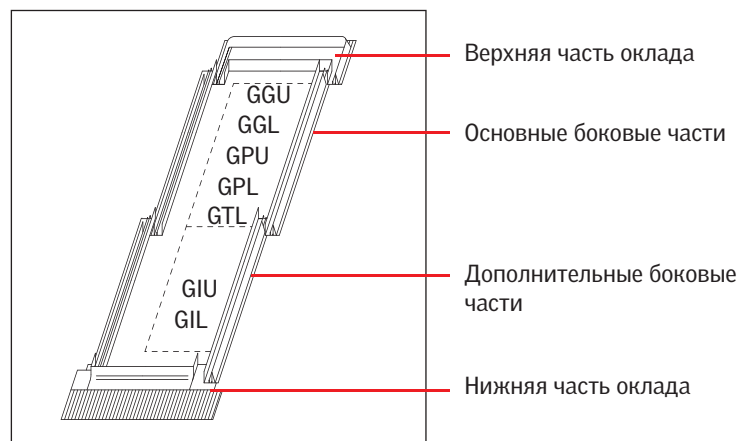

Оклады для окна-балкона GDL Cabrio

Оклады и принципы установки окна балкона GDL Cabrio. Одиночно и в комбинациях.



УГОЛ НАКЛОНА КРОВЛИ

От 35 до 53°.

EDW

Оклад EDW предназначен для установки окна-балкона GDL Cabrio в черепицу, металлочерепицу, профнастил и другие кровельные материалы с высотой профиля до 120 мм.

EDS

Оклад EDS предназначен для установки окна-балкона GDL Cabrio в мягкую кровлю, плоскую кровельную плитку и другие кровельные материалы толщиной до 16 мм (2 x 8 мм), включая плоские металлические листы.

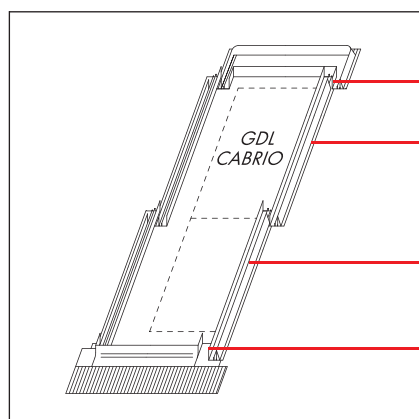

Оклады для одиночной установки окна-балкона GDL Cabrio

- Верхняя часть оклада
- Верхние элементы боковой части оклада
- Нижние элементы боковой части оклада
- Нижняя часть оклада

Возможна установка комбинаций из нескольких окон-балконов GDL Cabrio. Кроме того, окно-балкон GDL Cabrio может быть установлено бок о бок с мансардными окнами GGL/GPL высотой 160 см в комбинации с дополнительным нижним элементом GIL, например, GGL P10 + GIL P34.

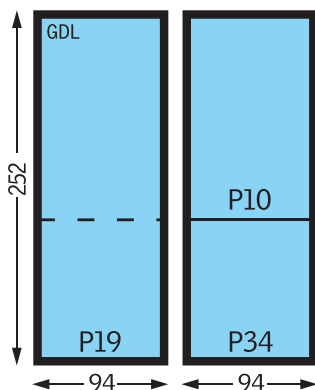

Оклады для комбинированной установки окна-балкона GDL Cabrio

Для монтажа потребуются:

- комплект стандартных окладов для комбинированной установки мансардных окон высотой 160 см бок о бок;
- один комплект дополнительных боковых частей оклада ETW/ETS (стр. 73);
- дополнительные соединительные желоба ETX для каждого промежутка между оконными коробками (стр. 73).

При использовании стандартных окладов для комбинированной установки расстояние между оконными коробками по горизонтали должно составлять 100 мм.

За дополнительной информацией по выбору окладов для монтажа окна-балкона GDL Cabrio с окнами другой ширины, пожалуйста, обращайтесь в Отдел продаж.

		 94X252 P19
Для одиночной установки		
EDW 1000	Алюминиевый оклад для профилированных кровельных материалов	
EDS 0000	Алюминиевый оклад для плоских кровельных материалов	
EDS 1100	Медный оклад для плоских кровельных материалов	

		 94X160 P10
Для комбинированной установки		
EKW 1021E	Алюминиевый 1 и 3 элемент для профилированных кровельных материалов	
EKW 1002E	Алюминиевый 2 элемент для профилированных кровельных материалов	
EKW 1121EP	Медный 1 и 3 элемент для профилированных кровельных материалов	
EKW 1102EP	Медный 2 элемент для профилированных кровельных материалов	
EKS 1021E	Алюминиевый 1 и 3 элемент для плоских кровельных материалов	
EKS 1002E	Алюминиевый 2 элемент для плоских кровельных материалов	
EKS 1121E	Медный 1 и 3 элемент для плоских кровельных материалов	
EKS 1102E	Медный 2 элемент для плоских кровельных материалов	

Условные обозначения на странице 2.

Оклады для террас

Оклады и принципы монтажа окладов для террасы.



УГОЛ НАКЛОНА КРОВЛИ

От 35 до 53°.

Монтаж террасы, состоящей из одной секции

Для монтажа потребуются:

- один оклад для одной секции террасы EEW/EES;
- один комплект креплений EEX M35.

В отличие от других типов окладов, боковые части окладов EEW/EES состоят из трех составных элементов.

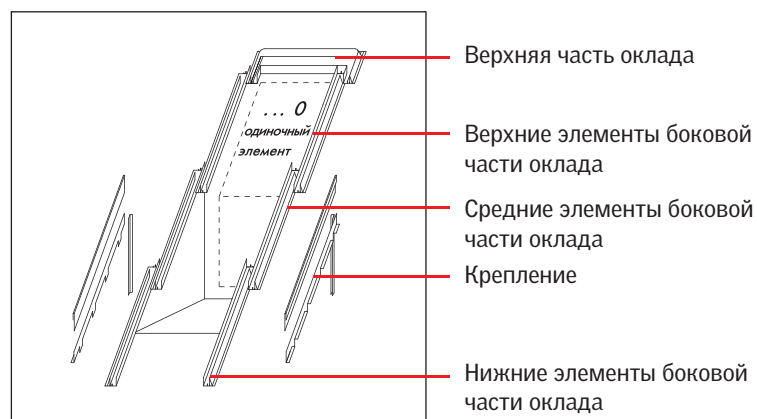

Монтаж террасы, состоящей из нескольких секций

Для монтажа потребуются:

- комплект окладов для комбинированной установки бок о бок секций террасы EEW/EES;
- один комплект креплений EEX M35.

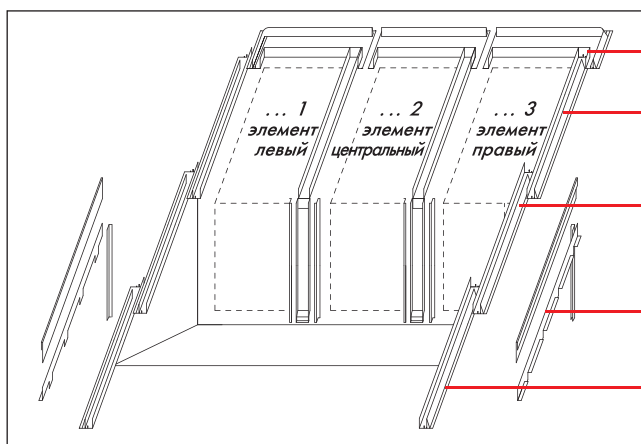

Верхние части оклада

Верхние элементы боковой части оклада

Средние элементы боковой части оклада

Крепление

Нижние элементы боковой части оклада

Оклад для одной секции	Комплект креплений	
EEW M08 0000	Алюминиевый оклад для профилированных кровельных материалов	
EEW M08 0100	Медный оклад для профилированных кровельных материалов	
EES M08 0000	Алюминиевый оклад для плоских кровельных материалов	
EES M08 0100	Медный оклад для плоских кровельных материалов	
EEX M35 0000	Алюминиевый комплект креплений	
EEX M35 0100	Медный комплект креплений	

Оклад для нескольких секций	Элемент левый...1	Элемент центр...2	Элемент правый...3
EEW M08 000_	Алюминиевый для профилированных кровельных материалов		
EEW M08 010_	Медный оклад для профилированных кровельных материалов		
EES M08 000_	Алюминиевый оклад для плоских кровельных материалов		
EES M08 010_	Медный оклад для плоских кровельных материалов		

Условные обозначения на странице 2.



Продукция для профессиональной установки

BDX - 2000: комплект для гидро- и теплоизоляции мансардного окна

В комплект BDX-2000 входят:

- Теплоизоляционный контур, изготовленный из вспененного полиэтилена.
- Гидроизоляционный фартук, изготовленный из полипропилена.
- Усиленный дренажный стальной желоб, не требующий дополнительной опоры.
- Необходимые крепежные элементы.

Угол наклона кровли от 15 до 90°.

Достоинства продукта

- Подходит для всех типов кровельных пиригов.
- Обеспечивает качественное выполнение гидро- и теплоизоляции вокруг мансардных окон.
- Обеспечивает защиту от конденсата, образующегося в подкровельном пространстве.
- Облегчает и ускоряет процесс монтажа окон.
- Дает возможность контролировать правильность зазора между окном и несущей конструкции кровли.
- *При установке окна ВЕЛЮКС с использованием оклада и комплекта BDX-2000 гарантия на окно составляет 10 лет.





Теплоизоляционный контур

- Изготовленный из вспененного полиэтилена.
- Подходит для всех типов кровельных пирогов.
- Обеспечивает профессиональное выполнение теплоизоляции вокруг мансардных окон.
- Можно приобрести только в составе комплекта BDX 2000.

Угол наклона кровли от 15 до 90°.

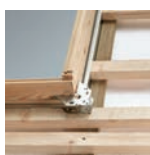

Монтажные пластины теплоизоляционного контура и окна полностью совмещаются.



BFX 1000: комплект для гидроизоляции мансардного окна

- Подходит для всех типов кровельных пирогов.
- Обеспечивает профессиональное выполнение гидроизоляции вокруг мансардных окон.
- Обеспечивает защиту от конденсата, образующегося в подкровельном пространстве.
- Облегчает и ускоряет процесс монтажа окон.
- Плиссированный фартук плотно облегает обрешетку, не требуя раскрая.

В комплект BFX 1000 входят:

- Гидроизоляционный фартук, изготовленный из полипропилена.
- Усиленный дренажный желоб из стали, не требующий дополнительной опоры.
- Необходимые крепежные элементы.

Угол наклона кровли от 15 до 90°.



BBX 0000: пароизоляционный фартук

- Подходит для всех типов кровельных пирогов.
- Обеспечивает профессиональное выполнение пароизоляции оконных откосов.
- Защищает конструкцию кровли от попадания влаги из помещения.

В комплект BBX 0000 входят:

- Пароизоляционный фартук.
- Бутиловый герметик для соединения пароизоляционного фартука с окном.
- Специальный скотч для соединения пароизоляционного фартука BBX с пароизоляционным материалом стен мансардного помещения.

Угол наклона кровли от 15 до 90°.

Код окна	Размер (ширина и высота) см																W34	
		C02	C04	F04	F06	M04	M06	M08	M10	P06	P08	P10	S06	S08	S10	U08		U10
BDX 2000	Комплект для гидро- и теплоизоляции																	
BFX 1000	Комплект для гидроизоляции																	
BBX 0000	Пароизоляционный фартук																	

Условные обозначения на странице 2.



Фирменные откосы VELUX

Фирменные откосы VELUX используются для внутренней отделки мансардных окон VELUX. Изготовлены из ДСП. Наличники из МДФ.

Угол наклона кровли от 15 до 90°.

Достоинства продукта

- Обеспечивают быструю и качественную отделку вокруг окна;
- Способствуют правильному освещению помещения благодаря «открытой» форме и белому цвету;
- Способствуют правильной циркуляции воздуха;
- Зазор между стеной и откосом закрывается наличником (входит в комплект);
- В комплект входит пароизоляционный

фартук ВВХ 0000 (стр. 85), который обеспечивает профессиональное выполнение пароизоляции оконных откосов.

- В комплект также входит стуло, шаблон, бутиловый герметик для соединения пароизоляционного фартука с окном, специальный скотч для соединения пароизоляционного фартука ВВХ с пароизоляционным материалом стен мансардного помещения.

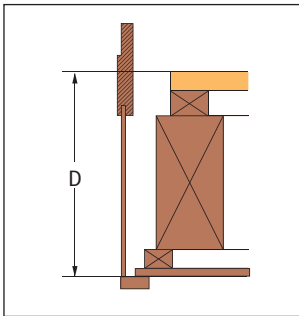

Определение толщины кровли

D = толщина кровли. Замеряется от верха обрешетки до поверхности внутренней отделки. Максимальная толщина кровли при установке откоса LSC - 43 см, для откоса LSD - 53 см.

Внимание! Для увеличения глубины откоса на 7 см. можно приобрести набор для подведения отделки LGI.

Набор для подведения отделки

LGI 2000 – под белый полиуретан.

LGI 3000 – дерево/лак.

Подробности в Отделе по работе с клиентами.





LSC/LSD – откосы для мансардных окон



LLC – откосы для нижних наклонных элементов GIL, GIU



LVI – откосы для карнизных окон VFE/VIU

Установка откоса



1. По шаблону, который прилагается к откосам, определяем угол наклона кровли и правильность положения верхнего и нижнего откосов.

Глубина откоса LSC - 40 см, LSD - 50 см



2. После утепления откосов производится герметизация пароизоляционной пленкой (BBX), которая входит в комплект. Крепится скотчем к поверхности.



3. Собранный откос легко защелкивается на заранее установленные кронштейны. При необходимости откос легко снять, не разбирая.

Код окна	Размер (ширина и высота) см	Размеры откосов														W34			
		C02	C04	F04	F06	M04	M06	M08	M10	P06	P08	P10	S06	S08	S10		U08	U10	
BBX 0000	Пароизоляционный фартук																		
LSC 2002A	Откосы, глубина 40 см																		*
LSD 2002A	Откосы, глубина 50 см																		*

Код окна		M00	P00	S00	U00
LVI	Откосы для карнизных окон				

Код окна		W04
LLC	Откосы для нижних наклонных элементов	На складе!!!

Условные обозначения на странице 2.

*сроки доставки уточняйте в отделе по работе с клиентами.



Москитная сетка

Достоинства продукта

- В нерабочем состоянии сетку убирают в корпус над окном, так что она не препятствует обзору.
- Совместима со всеми типами жалюзи и рулонных штор VELUX.
- Легко очищается при влажной уборке.
- Поставляется только с ручным управлением (ZIL).

Управление москитной сеткой



Ручное управление (ZIL)

- Широкая удобная планка для управления.
- Москитная сетка движется по направляющим, фиксируется в любом положении.

Комплект для соединения двух москитных сеток, устанавливаемых на откос с вертикальной нижней стеной. (ZOZ 157)

- Позволяет установить комбинацию из двух москитных сеток.
- Обеспечивает герметичное соединение москитных сеток при закрывании.

Образец цвета москитной сетки

Стандарт

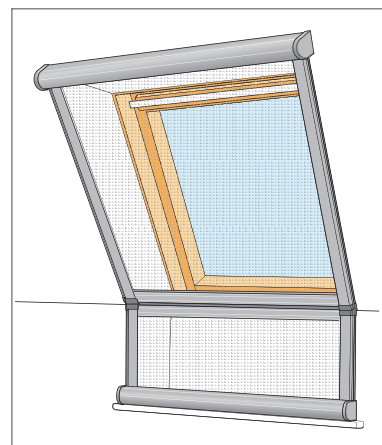
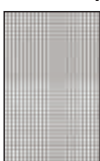

Внимание! Чтобы определить размер сетки, необходимо измерить ширину и высоту откоса

Максимальная ширина откоса	530 мм	640 мм	760 мм	922 мм	1120 мм	1320 мм
Максимальная высота откоса						
1600 мм	ZIL C02					
2000 мм	ZIL C06		ZIL M06	ZIL P06	ZIL S06	ZIL U04
2400 мм		ZIL F08	ZIL M10	ZIL P10	ZIL S10	ZIL U10

Код размера	C02	C06	F08	M06	M10	P06	P10	S06	S10	U04	U10
ZIL	Стандарт										

Условные обозначения на странице 2.

Установка штор и жалюзи

Купи и установи!

Уникальная разработка VELUX Pick&Click® позволяет устанавливать шторы и жалюзи VELUX легко и просто. На каждом окне есть предварительно установленные кронштейны, в которые штора вставляется и защелкивается.

Pick&Click!

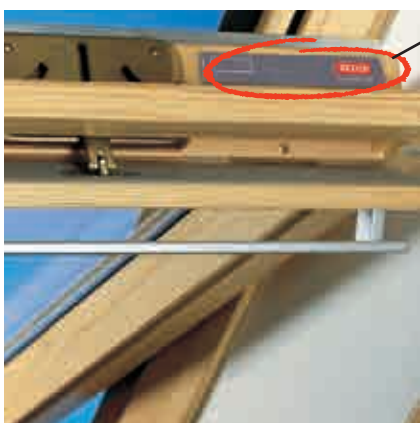

На каждом окне фирмы ВЕЛЮКС есть табличка, где указаны модель окна и его размер.



Окна, выпущенные до 2003 года.

Тип окна Размер окна Вариант Производственный код

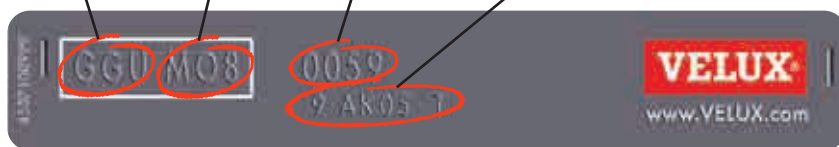

A photograph of a person sitting on a bed, looking out a window with white blinds. The room is bright and airy, with a white wall and a white bed. The person is wearing a white top and shorts. The window is open, and the blinds are partially closed, letting in natural light. The overall atmosphere is calm and modern.

АССОРТИМЕНТ

- 106 Ручное управление
- 108 Электроуправление
- 111 Аксессуары

Дистанционное управление, аксессуары



Ручное управление



ZCT 200

Стержень с регулируемой длиной от 102 до 183 см. С его помощью можно открывать и закрывать окна, а также управлять шторами, жалюзи и москитными сетками.

ZCZ 080

Стержень длиной 80 см. С его помощью можно открывать и закрывать окна, а также управлять шторами, жалюзи и москитными сетками.

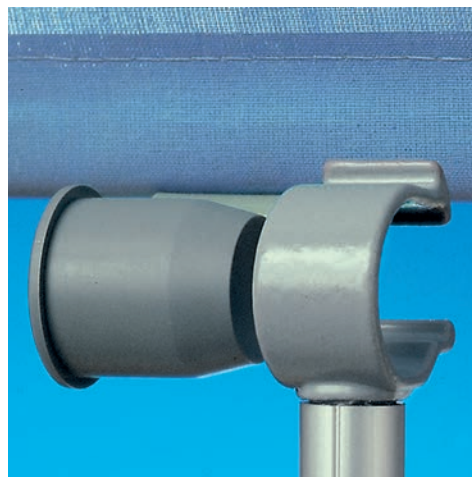

Z0Z 040

Адаптер предназначен для управления высокорасположенными шторами RHL с помощью стержней ZCT 200 или ZCZ 080.

Z0Z 085

Адаптер предназначен для управления высокорасположенными шторами (кроме RHL), жалюзи и москитными сетками с помощью стержней ZCT 200 или ZCZ 080.



Z0Z 012

Врезной замок для установки на окно с целью дополнительной безопасности.

ZCT 200	Стержень с регулируемой длиной от 102 до 183 см	
ZCT 100	Дополнительный элемент для ZCT 200	
ZCZ 080	Стержень длиной 80 см	
ZAZ 010	Шнур длиной 5 м для GGL/GGU	
ZAZ 040	Шнур для шторы RHL, 10 м	
ZAZ 081	Шнур для шторы DKL, 10 м	
ZOZ 040	Адаптер для управления шторами RHL	
ZOZ 085	Адаптер для управления шторами (кроме RHL), жалюзи и москитными сетками	
ZOZ 012	Врезной замок	
028401	Ручка с замком для GPL	
028403	Ручка с замком для GPU	

Условные обозначения на странице 2.

Комплекты для модернизации окон

Оборудование для дистанционного управления может быть установлено на окна GGL, GGU, GPL, GPU. Стандарт io-homecontrol.



Комплект для модернизации окон моделей GGL/GGU (KMX100) с питанием от электросети

Для окон моделей GGL/GGU. Установка комплекта позволит управлять окном, шторами и жалюзи. Набор включает мотор, дистанционный пульт с функцией программирования, датчик дождя, блок управления, кабель со штекерной вилкой. При установке комплекта окно приобретает все преимущества окна GGL/GGU INTEGRA. Дополнительно можно подключить до 4 аксессуаров (например, штора, рольставни, подсветка, аккумулятор).

Комплект для модернизации окон моделей GPL/GPU (KMX200) с питанием от электросети

Установка комплекта на ранее смонтированные окна GPL и GPU позволит сделать окна электроуправляемыми и добавить все функции окна INTEGRA. В комплект входит мотор с интегрированной системой управления, который необходимо установить на нижнюю часть окна; датчик дождя, пульт дистанционного управления с дисплеем и держателем; кабель со штекерной вилкой; ручка для ручного открывания окна.



Комплект для модернизации окон моделей GGL/GGU (KSX100) с питанием от солнечной батареи

Если окна установлены, но нет возможности подвести проводку, идеальным решением для "электрификации" мансардного окна будет установка комплекта KSX 100.

В комплект входит панель солнечной батареи, монтажная пластина, батарея, мотор, датчик дождя, пульт. После установки окно приобретает все преимущества окна на солнечной батарее.

KMX 100	Комплект для модернизации окон модели GGL/GGU с питанием от электросети	
KMX 200	Комплект для модернизации окон модели GPL/GPU с питанием от электросети	
KSX 100	Комплект для модернизации окон модели GGL/GGU с питанием от солн. батареи	

Условные обозначения на странице 2.

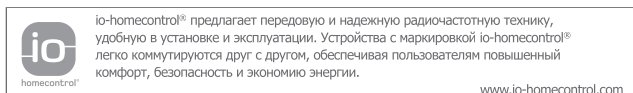

www.io-homecontrol.com

Система управления одним объектом

Система управления одним объектом: окном, шторами/ жалюзи или рольставнями. В комплект также входит пульт.



Система управления одним объектом (KUX 100)

Если вы хотите установить на окно с ручным управлением электрические шторы, жалюзи или рольставни, либо просто добавить функцию электроуправления (открывание/ закрывание), вам подходит система управления KUX с одной функцией.

Например, у вас есть четыре мансардных окна, и вы хотите поставить на каждое из них электроуправляемые рольставни. Для этого вам нужно приобрести четыре системы управления KUX. Они могут управляться входящими в комплект пультами. Кроме того, для более удобного управления вы можете приобрести пульт KLR 100.

Более того, система управления KUX может быть подсоединена к системе INTEGRA и управляться с помощью ее пульта.

Также данная система необходима, если установка штор, жалюзи, рольставней или маркизета с электрооборудованием планируется на окна с ручным открыванием. В этом случае на один аксессуар требуется одна система управления.

В комплект входит блок системы управления и пульт с держателем. С пульта можно управлять функцией вверх/вниз/стоп. Также одним пультом можно управлять несколькими аксессуарами.

Для установки только в помещениях.

Данная система управления может быть соединена с системой INTEGRA и управляться с помощью пульта INTEGRA.

Если стоят несколько систем, то они могут работать от одного пульта, но одновременно.

KUX 100	Система управления одним объектом	
----------------	-----------------------------------	--

Условные обозначения на странице 2.

Электромотор для открывания окна

С помощью электромотора, предназначенного для открывания окна, можно также управлять вентиляционным клапаном при закрытом окне. Это позволяет регулировать количество воздуха, проходящее через клапан, при любых погодных условиях в любое время года. Любителям комфорта рекомендуем использовать дистанционный пульт. Окно, оснащенное мотором, можно открывать вручную, если его необходимо помыть.



Мотор для управления окнами (KMG 100)

Если электрооборудование на окне необходимо только для открывания окна для проветривания, можно установить систему KMG, которая включает мотор и датчик дождя.

Для установки на окна GGL/GGU.

Устанавливается только с системой KUX 100 (стр. 109).

KMG 100	Мотор для управления окнами	
----------------	-----------------------------	--

Условные обозначения на странице 2.

Аксессуары



Аккумулятор (KLB 100)

Позволяет управлять окном в случае проблем с электричеством. Если уровень зарядки опускается ниже определенного уровня, окно закроется автоматически, но вентиляционный клапан останется открытым для проветривания, рольставни и шторы/жалюзи откроются полностью. Подсветка отключится.



Настенный выключатель (KLI 110)

Монтируется к стене, сигнал передается в стандарте io-homecontrol®. Простые функции вверх/вниз/стоп. Пульт можно настроить на управление всей продукцией, которая работает в стандарте io-homecontrol®. Программируется на 1 группу (окна/шторки). Используются батарейки. Входят в комплект.



Адаптер (KRD 100)

Адаптер для системы io-homecontrol® позволит вам с помощью пульта дистанционного управления VELUX включать и выключать другие электрические приборы (например, освещение комнаты, телевизор, стереосистему), а также программировать их.



Интерфейс (KLF 100)

Интерфейс позволяет соединить электроуправляемые продукты VELUX с другими электроуправляемыми продуктами других производителей.

Для управления продукцией VELUX с внешних устройств (выключатель, таймер, датчик дождя, пр.)

Для подключения продукции VELUX к различным системам, работающим не в стандарте io-homecontrol®.

Также интерфейс можно использовать для усиления сигнала, например, в больших зданиях или в домах с очень толстыми стенами.



Пульт (KLR 100)

Дополнительный пульт для управления программирования продукции VELUX с электрооборудованием. Меню на русском языке.

В комплект входят батарейки и держатель.



Подсветка (KRA 100)

Комплект из двух галогеновых светильников. Устанавливается в верхний откос над окном. Совместимы с окном INTEGRA или с комплектом KMX.

KLB 100	Аккумулятор	
KLI 110	Настенный выключатель	
KLR 100	Пульт	
KRA 100	Подсветка	
KLF 100	Интерфейс	
KRD 100	Адаптер	

Условные обозначения на странице 2.

Заказ запчастей

Для оформления гарантийного вызова, ремонта или заказа запасных частей необходимо знать тип, размер окна и производственный код.

Эти данные необходимо сообщить сотруднику ВЕЛЮКС при оформлении заявки на ремонт/гарантийное обслуживание. Запчасти для продукции ВЕЛЮКС и стеклопакеты (стр. 18) есть в наличии на центральном складе. За дополнительной информацией, пожалуйста, обращайтесь в отдел по работе с клиентами.

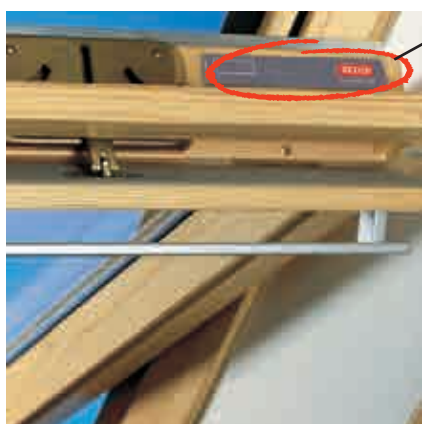

На каждом окне фирмы ВЕЛЮКС есть табличка, где указаны модель окна и его размер.

Модель окна Размер окна Вариант Производственный код

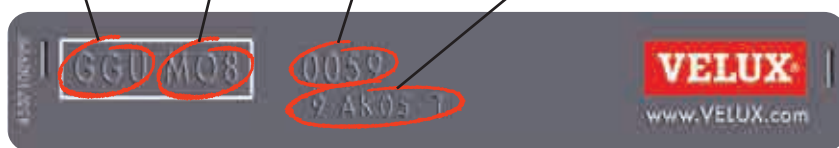

Окна, выпущенные до 2003 года.



Для уточнения названия детали, воспользуйтесь представленной схемой.





Вентиляционный клапан
GGL



231314 Съемный
моющийся фильтр, 4 м



Дополнительный
уплотнитель на окно GZL

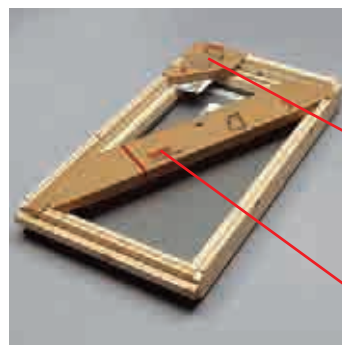

Упаковка
с крепежом

Упаковка
с накладками

Стеклопакеты

Размер (ширина и высота) см											
		102	C02	F06	M04	M06	M08	M10	P08	S06	S08
IPL 0059	Энергосберегающий стеклопакет для замены окон, установленных позже 2000 года										
IPL 0034	Рельефный стеклопакет	-									
IPL 0041	Антивандальный стеклопакет	-						нет	нет		
IPL 0073	Многофункциональный стеклопакет	-									

Модели, размеры и варианты, которых постоянно есть в наличии на центральном складе.

Срок поставки на центральный склад:

- 4 недели;
- 5 недель;
- 6 недель;
- 7 недель;
- 8 недель.

Пожалуйста, учтите также срок поставки с центрального склада в Ваш регион или город.

Запчасти

Размер (ширина и высота) см										
		C02	F06	M04	M06	M08	M10	P08	S06	S08
760991-	Ручка на GZL (для окон, купленных после 2003 года, отдельно заказываются замки)									
601118-	Ручка на GZL (для окон, купленных до 2003 года, отдельно заказываются замки)									
750014--	Вентиляционный клапан GGL									
753180-	Вентиляционный клапан GGU									
675005---	Дополнительный уплотнитель									
765122---	Упаковка с накладками для GZL, GGL, GGU*									
765128-06	Упаковка с крепежом					нет	нет	нет		нет
765128-10	Упаковка с крепежом	нет	нет	нет	нет				нет	

017380 (017360)	Пружинный замок GZL (для окон, купленных не ранее 2003 года)	
017320	Пружинный замок GZL (для окон, купленных ранее 2003 года)	
231314	Моющийся фильтр	
015211	Газовый амортизатор для GXL	
025116	Ответная часть на GGL	
025140	Замок на GGL	
231065	Уплотнитель "Мерседес", 1 м	
231059	Уплотнитель "Елочка", 1 м	
230123	Уплотнитель вент. клапана для GGL, 1 м	

* В комплект входят: Верхняя накладка - 1 шт., перекрывающая накладка коробки 2 шт., боковая накладка коробки - 2 шт., нижняя накладка коробки - 2 шт.

Условные обозначения на странице 2.

Наша поддержка

ЗАО ВЕЛЮКС предоставляет гарантию на окна 5 лет, на солнцезащитные принадлежности – 1 год. При установке любой модели окна совместно с комплектом BDX-2000 на окна дается гарантия 10 лет.

Сервисное обслуживание и гарантия

По Вашему запросу высококвалифицированными специалистами Технического отдела ВЕЛЮКС или уполномоченными компаниями предоставляются следующие услуги:

- Консультации по продукции ВЕЛЮКС и ее монтажу.
- Гарантийное и послегарантийное обслуживание продукции ВЕЛЮКС.

Установка мансардных окон

Наша фирма не устанавливает окна, но мы уделяем особое внимание обучению специалистов (строителей, кровельщиков, установщиков окон) правильному монтажу. Услуги по установке и ремонту можно заказать в Сервисных центрах ВЕЛЮКС. Если ваша компания не предлагает услуги по установке мансардных окон, то ваши клиенты могут воспользоваться услугами Сервисных центров ВЕЛЮКС и специализированных установщиков, список которых представлен на сайте www.VELUX.ru

